



GÜRİŞİK[®]

СМАЗОЧНОЕ ОБОРУДОВАНИЕ

معدات التشحيم



Просто Самый Лучший

الأفضل فقط

Каталог Продукции

كتالوج منتجات

تاريخنا

بدأت شركتنا أنشطتها في إسطنبول سنة ١٩٨٠ من قبل مؤسسها حسن بصري إيشيك، من أجل تصنيع مضخات الزيوت ومعداتنا. وفي السنوات التالية، حققت العديد من الإنجازات في هذا القطاع. أجريت العديد من التحسينات من قبل حسن بصري إيشيك، كمصنع محلي في هذا القطاع، حيث عمل أول شعار خطي. وابتكر أول أسماء للمنتجات والنماذج، والتي لا تزال قيد الاستخدام، وتحولت إلى كتالوج فني، وأنشئ نظام وكالات البيع. وأصبحت الشركة رائدة في السوق من خلال كسر احتكار المنتجات الأجنبية.

صمم دليل المستخدم الذي يحتوي على المعلومات الفنية الأولى وأصبحت متاحة للمستخدمين مع كل منتج يتم بيعه.

أنشئ معيار التوثيق والجودة والإنتاج، والذي لم يكن شائعاً في الإنتاج المحلي في تلك السنوات، من خلال تخطيط الرسومات الفنية الأولى للمنتجات.

نقل الإنتاج من الورشة إلى المصنع الأول في عام ١٩٦٨، والذي رسم مشروعه مؤسس الشركة بنفسه.

بدأ ألبير أوزال، الذي انضم إلى شركتنا في عام ١٩٩٥، العمل كمدير تسويق بعد أن عمل كمدير محاسبة ومدير المبيعات، وتولى منصب المدير العام من حسن بصري إيشيك في عام ٢٠٠٤.

ملخص إنجازات ألبير أوزال، الذي أصبح رئيس مجلس الإدارة في عام ٢٠١٧، في شركتنا مدرجة تحت العناوين التالية:

قام بتطوير وتركيب البنية التحتية ونظام الترميز الضروريين للتحول من النظام المحاسبي إلى نظام محاسبة محوسب في عام ١٩٩٥.

وبعد ذلك صمم أول بوليصة شحن وفاتورة مطبوعتان بالكمبيوتر، حيث يتم استخدامها منذ عام ١٩٩٦.

قام في نفس العام بتنظيم ونشر أول موقع على شبكة الإنترنت.

وضمن الحصول على أول شهادة ISO 9001، و CE، وشهادة صنع في تركيا، وتسجيل العلامات التجارية في الخارج، وشهادة الضمان، وشهادة الشركة المصنعة، وشهادة السجل الصناعي، وشهادة النموذج المفيد إلخ.

من خلال إعداد أول قائمة أسعار رسمية، ضمن عدم حصول طلبيات خاطئة.

صمم ١٥ كتالوجاً مختلفاً من أجل الحفاظ على المعلومات والوثائق محدثة بسبب تنوع المنتجات المتزايد، وأتاح استخدام التكنولوجيات الجديدة.

مكن الشركة من إجراء أول تصدير لها في عام ٢٠٠٣، وضمن بعد ذلك زيادة عدد الدول المصدر لها لأكثر من ٢٠ دولة في عام ٢٠٢٠.

وفي عام ٢٠٠٧، مكننا من أن نكون الشركة المصنعة الأولى والوحيدة لتطبيق واستخدام نظام الباركود الدولي في تركيا.

قام بتجديد مجمع الماكينات ومرافق اللحام ودهان المسحوق الكهروستاتيكي، باستخدام أحدث تكنولوجيات الإنتاج المتحكم فيها باستخدام الحاسب الآلي في هذا القطاع.

بدأ ألبير أوزال بتشغيل مصنعنا الجديد، الواقع في المنطقة الصناعية المنظمة لمحافظة قوجاييلي في عام ٢٠١٧، حيث بدأ في تصميم مشروعه في عام ٢٠١٥ تماماً وفقاً لاحتياجات الشركة.

نشر صيت شركتنا بحيث يمكن للجميع الوصول إليها عبر موقعنا على الإنترنت ومواقع الفيديو على الإنترنت ووسائل التواصل الاجتماعي، من خلال التقاط ونشر مقاطع الفيديو الترويجية للمنتجات التي تنتجها بشكل متسلسل، مع متطلبات العملاء.

Наша история (Тарихче)

Наша компания начала свою деятельность в 1980 году в Стамбуле в области производства масляных насосов и другого оборудования нашим основателем Хасаном Басри ЫШИК. В последующие годы наша компания добилась многих достижений в промышленной отрасли. В секторе промышленного оборудования насосов в Турции Хасан Басри Ышик стал первым производителем каллиграфической работы над логотипом. Так была выполнена первая каллиграфическая работа над логотипом. Были созданы первые названия продуктов и моделей, которые все еще используются, и они были преобразованы в каталог, содержащий всю техническую информацию, и была создана система франшизы. Таким образом став лидером рынка, нарушив монополию на иностранную продукцию. Первое руководство по эксплуатации, содержащее информацию о том, как использовать продукты оборудования, было разработано и предоставлено пользователям с каждым проданным продуктом оборудования.

Разработав впервые нарисованные технические чертежи изделий, он создал стандарт документации, качества и производство продуктов оборудования, что было большой редкостью в отечественном производстве разрабатывания тех лет. В 1986 году он перенес производство из цеха на первую фабрику, проект который был им же создан. Альпер ОЗАЛ, пришедший в компанию в 1995 году, сначала начал работать менеджером по маркетингу, после работы бухгалтером и менеджером по продажам в 2004 году его повысили до должности генерального директора вместо Хасана Басри Ышик, достижения Альпера ОЗАЛА, который стал председателем совета директоров в 2017 году, в нашей компании обобщены в следующем разделе. Он разработал и установил инфраструктуру и систему кодирования, необходимые для преобразования системы бухгалтерского учета в компьютеризированную систему бухгалтерского учета в 1995 году. Таким образом, при разработке первого коносамента и счета-фактуры, распечатанного на компьютере, он использовался с 1996 года. В том же году, он организует и публикует первый веб-сайт. Были реализованы получение и использование сертификатов First ISO 9001, CE, Made in Turkey, регистрации иностранных товарных знаков, гарантийного сертификата, сертификата производителя, сертификата регистрации в отрасли, сертификата модели и нескольких других сертификатов полезности. Создав первый иллюстрированный прайс-лист, он гарантировал, что в заказах не будут запрашиваться неправильные продукты оборудования. Из-за растущего разнообразия продуктов, 15 различных каталогов на ходу, чтобы держать информацию и документы в актуальном состоянии и доступны с использованием новых технологий. Позволив компании осуществить свой первый экспорт в 2003 году, к 2020 году обеспечив экспорт в более чем 20 стран. В 2007 году это позволило нам стать первым и единственным производителем, внедрившим и использующим международную систему штрих-кодов в Турции. Используя первые в отрасли технологии производства, он обновил наш машинный парк, а также установки для сварки и электростатического порошкового покрытия. Альпер ОЗАЛ благодаря своему проекту, который он начал в 2015 году и полностью основан на потребностях компании, позволил нашему новому заводу, расположенному в промышленной зоне Коджаэли Организация Промышленного района КОБИ, и в более масштабной атмосфере начать работу в 2017 году. В соответствии с запросами клиентов, использование и рекламные видеоролики продуктов оборудования массового производства были сняты и опубликованы в доступной для всех форме на нашем веб-сайте, наших интернет-видеосайтах и в наших социальных сетях.

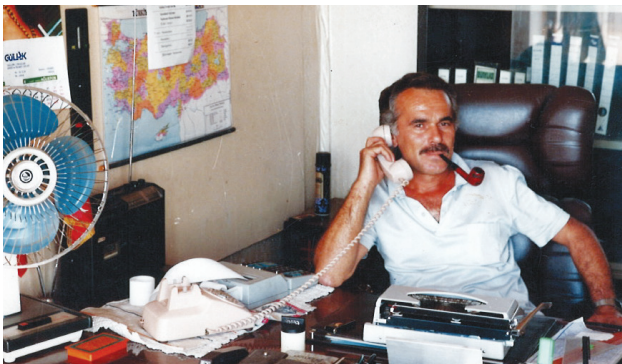

Председатель правления

رئيس مجلس الإدارة



Председатель правления совета

عضو مجلس الإدارة



О нас

Наша компания, имеющая своих основных дилеров и субдилеров в более чем 60 провинциях Турции и 20 странах за рубежом, является производителем, признанным за качество этой продукции и пользующимся спросом в этом секторе под брендами GÜRIŞİK и OILMAN.

Мы производим серийное производство на собственных мощностях и предлагаем нашим уважаемым клиентам широкий ассортимент продукции, в том числе переносные и бочкообразные пневматические смазочные и масляные насосы; маслоотделители вязких масел и маслоотделители жидких масел; самокрутящиеся катушки для смазки, масла, воды и воздуха, переносные и стационарные смазочные комплекты; жидкие и пенные спреи, универсальные моющие баки мы представляем более чем для 800 национальных и международных каналов сбыта.

Наша продукция ориентирована на широкую аудиторию в различных отраслях промышленности, включая пищевую (насосы, прессующие шоколад, мед и оливковое масло), автомобильную, нефтяную, а также наше оборудование имеет большой спрос в нашем министерстве обороны и станкостроительной промышленной сфере, прессы и насосы, используемые для специальных целей в строительном секторе. Кроме того, мы отвечаем на индивидуальные производственные пожелания относительно смазки и переноса жидкости.

Мы также устанавливаем смазочные объекты под ключ, мобильные и стационарные смазочные комплексы на АЗС, в сервисе, на промышленных предприятиях и строительных площадках, по выбору с желаемыми характеристиками.

من نحن

شركتنا هي شركة مُصنَّعة معروفة بجودة منتجاتها في هذا القطاع تحت العلامتين التجاريتين GÜRIŞİK و OILMAN، مع تجارها الرئيسيين ووكلائها الفرعيين في أكثر من ٦٠ محافظة في تركيا وفي ٢٠ دولة في العالم.

نقدم لعملائنا الكرام من خلال وكلائنا في تركيا والخارج منتجاتنا من مضخات الزيوت والشحوم الميكانيكية والهوائية من النوع المتنقل ونوع البرميل، ومضخات سحب وتفرغ الزيوت من الكارتير، وبكرات خراطيم الشحوم والزيوت والهواء والماء والتي تتمتع بنظام قفل أوتوماتيكي، ومحطات التزييت المتنقلة والثابتة، ومضخات رش السوائل والرغوة، وخزانات غسل القطع. نستجيب أيضاً لطلبات الإنتاج الخاص في مجال التشحيم ونقل السوائل.

تجذب منتجاتنا جمهوراً واسعاً، من المضخات التي تضغط الشوكولاتة والعسل ومعجون الزيتون في صناعة الأغذية، إلى المضخات المستخدمة لأغراض خاصة في الصناعات الدفاعية وصناعة السيارات والوقود والقوالب والمشاغل والمكابس وصناعة البناء.

نقوم أيضاً بتقديم خدمة تركيب المشاحم الجاهزة ومحطات التشحيم المتنقلة والثابتة لمحطات الوقود، ومراكز خدمات المركبات، والمصانع الصناعية، ومواقع البناء بالميزات المطلوبة، وبطريقة تسليم المفتاح.





Миссия и видение

Исследования и разработка продуктов оборудования являются неотъемлемой частью философии нашего бизнеса. Мы находимся в постоянном контакте с рынком, чтобы выявлять новые потребности клиентов и постоянно улучшать продукты нашего оборудования, которые мы производим. Мы постоянно принимаем во внимание и оцениваем запросы наших представителей и конечных пользователей оборудования.

Повышение эффективности всего процесса, чтобы конкурировать на международном уровне в соответствии с подходом постоянного совершенствования, является нашей основной задачей.

Помимо того, что компания производит инновации и стремится внести свой вклад в развитие социальной среды, в которой она живет; мы стремимся предоставлять качественные услуги, ориентированные на клиента, чувствительные к обществу, окружающей среде и законодательству, открытые для постоянного улучшения.

المهمة والرؤية

تعد عملية البحث والتطوير للمنتج جزءاً أساسياً من فلسفة شركتنا. نبقى على اتصال دائم بالسوق لتحديد احتياجات العملاء الجديدة وتحسين المنتجات التي ننتجها. نقوم باستمرار بتقييم الطلبات من التجار والمستخدمين النهائيين. وتماشياً مع نهج التحسين المستمر، فإن مهمتنا الأساسية هي زيادة كفاءة جميع عملياتنا إلى مستوى يمكن أن ينافس على المستوى الدولي. بالإضافة إلى كوننا شركة تهدف إلى المساهمة في تطوير البيئة الاجتماعية التي تعيش فيها ونتاج الابتكار، فنحن نتعهد بتقديم خدمة عالية الجودة موجّهة نحو العملاء ومراعية للمجتمع والبيئة واللوائح القانونية، ومنفتحة على التحسن المستمر.

Политика качества

Наши продукты распространяются через сеть избранных дилеров, и каждый произведенный продукт тестируется отдельно, чтобы избежать каких-либо проблем с продуктом во время и после продажи. Каждый исходящий продукт имеет серийный номер, который регистрируется.

Наша система менеджмента качества задокументирована, сертифицирована и постоянно совершенствуется в соответствии с требованиями ISO 9001: 2015.

Благодаря нашей группе разработки продуктов, ориентированной на качество и удовлетворение потребностей клиентов, нашему опытному техническому персоналу и нашему высокотехнологичному машинному производству, наша продукция находится под гарантией нашей компании с неограниченной гарантией запасных частей. Мы также предоставляем послепродажное обучение и консультационные услуги на проектной основе или по запросу.

سياسة الجودة

توزع منتجاتنا من خلال شبكة وكلاء مختارة، ويختبر كل منتج يتم إنتاجه بشكل منفصل لتجنب أي مشاكل قد تحدث أثناء وبعد البيع. تسجل المعاملات التي تجرى من خلال الرقم التسلسلي للمنتج. تم توثيق نظام إدارة الجودة لدينا وتوثيقه وتحسينه باستمرار لتلبية متطلبات معيار ISO 9001: 2015. ويفضل فريق تطوير المنتجات لدينا الذي يركز على الجودة ورضا العملاء، وموظفينا الفنيين ذوي الخبرة، وآلاتنا ذات التكنولوجيا العالية، تبقى منتجاتنا تحت ضمان شركتنا مع ضمان غير محدود لقطع الغيار. كما نقدم خدمات التدريب والاستشارات بعد البيع على أساس المشروع أو بما يتماشى مع الطلبات الواردة.



Наша История	1	تاريخنا
О нас	2	من نحن
Миссия, Ведение, Политика Качества	3	الرسالة، الرؤية، سياسة الجودة
Пневматические смазочные насосы	6-8-9-10-11-12-13	مضخات الشحوم الهوائية
Техническая Схема Корпуса насоса для вязких масел	7	هيكل مضخة الشحم الهوائية
Корпуса насосов для вязких масел	14-15	هياكل مضخات الشحوم الهوائية
Крышки для ведер вязких масел, пластины	16	أغطية دلو الشحوم، أداة ضغط الزيت
Детали-запчасти насоса для вязких масел	17	قطع غيار مضخات الشحوم الهوائية
Насосы для жидких масел	18-19-20-21-24-25	مضخات الزيوت الهوائية
Резервуары для перекачки масла	22-23	خزانات ضخ الزيوت الهوائية
Детали-запчасти насосов для жидких масел	26-27	قطع غيار مضخات الزيوت الهوائية
Механические насосы для вязких масел	28-30	مضخات الشحوم الميكانيكية
Механические насосы с дозатором	29	مضخات الشحوم الميكانيكية مع موزع
Механические насосы для жидких масел	31-32	مضخات الزيوت الميكانيكية
Схема маханического насоса для жидких масел	33	المخطط التقني لمضخة الزيت الميكانيكية
Схема механического насоса для вязких масел	34	المخطط التقني لمضخة الشحم الميكانيكية
Механические корпуса для вязких и жидких масел	35	هياكل مضخات الشحوم والزيوت الميكانيكية
Катушки в закрытом ввиде	36-37-38-39	بكرات خرطوم صندوقية
Катушки	40-41-42-43	بكرات خرطوم بدون صندوق
Аксессуары катушек	44-45-46-47	اكسسوارات بكرات الخرطوم
Тележки для смазочного оборудования	48-49-50-51-52-53	عربات التزيت المتحركة

Схема установки оборудования для сбора масла картера	54-55	مضخة سحب الزيت من الكارتير
Установки оборудования для вытягивания масла картера	56-57-58-59-60	مضخات سحب الزيت من الكارتير
Аксессуары оборудования для вытягивания масла картера	61	اكسسوارات مضخة سحب الزيت من الكارتير
Ведро и резервуары для слива масла	62-63-64	سطول تفريغ الزيوت، خزانات تفريغ الزيوت
Контейнеры с резервуаром для сбора масла	65	خزانات تفريغ زيوت مع حوض
Схема оборудования резервуара для слива масла	67	خزان تفريغ زيت المخطط التقني
Контейнеры с резервуаром для мытья деталей/запчастей	68-69	خزان غسل القطع
Распылители жидкости	70	مضخات رش السوائل
Распылители пены	71	مضخات رش الرغوة
Распылители жидкости и пены	72-73	مضخات رش الرغوة والسوائل
Контейнеры для сбора масла	74-75	أحواض جمع الزيوت
Смазочное оборудование	76-77-78-79	محطات التزييت
Оилман насосы для вязких масел	80-81-82-83-84-85	Oilman مضخات الشحوم الهوائية
Оилман корпуса насосов для вязких масел	86	Oilman هياكل مضخات الشحوم الهوائية
Детали запчастей ОИЛМАН насосов	87	Oilman قطع غيار مضخات الشحوم الهوائية
Оилман насосы для жидких масел	88-89	Oilman مضخات الزيوت الهوائية
Оилман механические насосы для жидких масел	90	Oilman مضخة الزيت الميكانيكية
Оилман резервуары для слива масла	91	Oilman خزانات تفريغ الزيوت
Распылители пены	92	مضخات رش الرغوة
Распылители пены и жидкости	93	مضخات رش الرغوة والسوائل
Тележки для смазочного оборудования	94-95-96-97-98-99	عربات التزييت المتنقلة



Пневматические смазочные насосы используются для перекачки смазки для любого оборудования и точек за счет высокого давления, создаваемого самим воздухом от компрессора. В зависимости от цели использования доступны бочковые насосы и тележковые модели. Модели высокого давления не только смазывают пресс-масленки и расходомеры на месте, но и способны перекачивать масло в любую точку на расстояние до 50 метров по гидравлическому шлангу, зарегистрированному как единое целое.

Пневматические смазочные насосы гарантируют чистоту среды, в которой используется масло, и перекачивают масло полностью и только в указанную область, а также предотвращают потери времени и труда в результате любого выхода из строя шарикоподшипников из-за отсутствия смазки на машине. Пневматические смазочные насосы также позволяют машинам работать без проблем в течение длительного времени. Вот почему они оказались незаменимыми элементами для автомобильных заводов и сервисных центров. Наша компания также предоставляет специальные производства по смазке на проектной основе.

تُستخدم مضخات الشحوم الهوائية لنقل الشحوم إلى الموقع المطلوب بفضل الضغط العالي الناتج عن الهواء القادم من الضاغط. تختلف المضخات حسب أغراض استخدامها؛ حيث هناك نماذج مع سطل وبدون سطل، ومن نوع البرميل، والنماذج بعربات. تعمل نماذج الضغط العالي على تشحيم منطقة عملها وحملات التشحيم، وبالإضافة لذلك، يمكن لها نقل الزيت المطلوب إلى أي منطقة حتى مسافة ٥٠ متراً باستخدام الخرطوم الهيدروليكي المتصل بها.

تضمن مضخات الشحوم الهوائية بقاء البيئة التي تستخدم فيها نظيفة، وأن يتم نقل الزيت بالكامل إلى المنطقة المرغوبة فقط. إن تدهور وضع الروملانات «عجلات البيبل» الناجم عن نقص الزيت في الآلات ومكوناتها، وما إلى ذلك من مشاكل تتعلق بالتزيت، يؤدي إلى فقدان الوقت والعمالة.

تضمن الزيوت إطالة عمر الآلات وأن تعمل بدون متاعب. لهذا السبب، أصبحت عناصر لا غنى عنها للمصانع وخدمات الصيانة. تقوم شركتنا أيضاً بعمل مشاريع وإنتاجات خاصة تتعلق بالتزيت.





СХЕМА ТЕХНИЧЕСКАЯ КОРПУС НАСОСА ДЛЯ ВЯЗКИХ МАСЕЛ
المخطط التقني لهيكل مضخة الشحم الهوائية

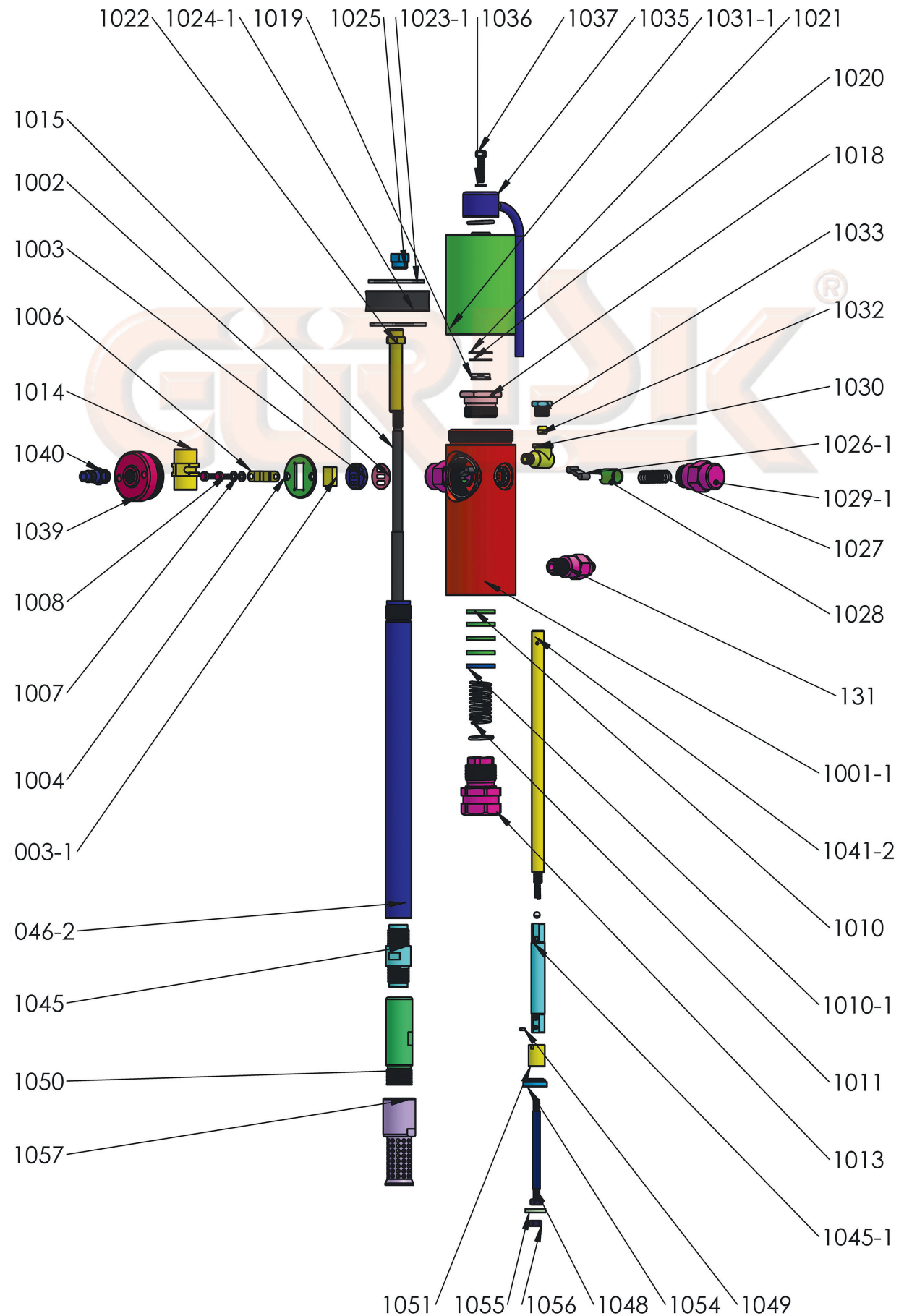

ПНЕВМАТИЧЕСКИЕ НАСОСЫ ДЛЯ ВЯЗКИХ МАСЕЛ

مضخات الشحوم الهوائية



Пневматический Насос для вязких масел
(Дозатором)
مضخة شحوم هوائية (مع موزع)

A-1/5 D

Рабочее давление	ضغط التشغيل	6 - 8 Бар	بار 6 - 8
Пресс соот-шние	نسبة الضغط	1/45	1/45
Расход воздуха	استهلاك الهواء	80 - 90 Лт/Мин	80 - 90 لتر/دقيقة
Вывод масла	الكفاءة	1.1 - 1.4 кг/мин	1.1 - 1.4 كجم/دقيقة
Ёмкость	السعة	5 кг	5 كجم
Длина шланга	طول الخرطوم	2 мт	2 متر
Размер шланга	مقاس الخرطوم	1/4 R2	1/4 R2
Вес оборудов	الوزن	11.85 кг	11.85 كجم
Вес упаковки	وزن العبوة	12.4 кг	12.4 كجم
Размер упаковки	أبعاد العبوة	25x26x66 см	25x26x66 سم



Код 101 | الرمز 101



Пневматический Насос для вязких масел
مضخة شحوم هوائية

A-1/5

Рабочее давление	ضغط التشغيل	6 - 8 Бар	بار 6 - 8
Пресс соот-шние	نسبة الضغط	1/45	1/45
Расход воздуха	استهلاك الهواء	80 - 90 Лт/Мин	80 - 90 لتر/دقيقة
Вывод масла	الكفاءة	1.1 - 1.4 кг/мин	1.1 - 1.4 كجم/دقيقة
Ёмкость	السعة	5 кг	5 كجم
Длина шланга	طول الخرطوم	2 мт	2 متر
Размер шланга	مقاس الخرطوم	1/4 R2	1/4 R2
Вес оборудов	الوزن	11.9 кг	11.9 كجم
Вес упаковки	وزن العبوة	12.4 кг	12.4 كجم
Размер упаковки	أبعاد العبوة	25x26x66 см	25x26x66 سم



Код 102 | الرمز 102



Пневматический Насос для вязких масел
(На колесах)
مضخة شحوم هوائية (مع عجلات)

A-1/5 T

Рабочее давление	ضغط التشغيل	6 - 8 Бар	بار 6 - 8
Пресс соот-шние	نسبة الضغط	1/45	1/45
Расход воздуха	استهلاك الهواء	80 - 90 Лт/Мин	80 - 90 لتر/دقيقة
Вывод масла	الكفاءة	1.1 - 1.4 кг/мин	1.1 - 1.4 كجم/دقيقة
Ёмкость	السعة	5 кг	5 كجم
Длина шланга	طول الخرطوم	2 мт	2 متر
Размер шланга	مقاس الخرطوم	1/4 R2	1/4 R2
Вес оборудов	الوزن	12.85 кг	12.85 كجم
Вес упаковки	وزن العبوة	13.3 кг	13.3 كجم
Размер упаковки	أبعاد العبوة	25x26x66 см	25x26x66 سم



Код 103 | الرمز 103



ПНЕВМАТИЧЕСКИЕ НАСОСЫ ДЛЯ ВЯЗКИХ МАСЕЛ

مضخات الشحوم الهوائية

Пневматический Насос для вязких масел

مضخة شحم هوائية

A-1/10

Рабочее давление	ضغط التشغيل	6 - 8 Бар	6 - 8 بار
Пресс соот-шние	نسبة الضغط	1/45	1/45
Расход воздуха	استهلاك الهواء	80 - 90 Лт/Мин	80 - 90 لتر/دقيقة
Вывод масла	الكفاءة	1.1 - 1.4 кг/мин	1.1 - 1.4 كجم/دقيقة
Емкость	السعة	10 кг	10 كجم
Длина шланга	طول الخرطوم	2 мт	2 متر
Размер шланга	مقاس الخرطوم	1/4 R2	1/4 R2
Вес оборудов	الوزن	15 кг	15 كجم
Вес упаковки	وزن العبوة	16.3 кг	16.3 كجم
Размер упаковки	أبعاد العبوة	35x36x74 см	35x36x74 سم



Код 104 | الرمز 104



Пневматический Насос для вязких масел

مضخة شحم هوائية

A-1/16

Рабочее давление	ضغط التشغيل	6 - 8 Бар	6 - 8 بار
Пресс соот-шние	نسبة الضغط	1/45	1/45
Расход воздуха	استهلاك الهواء	80 - 90 Лт/Мин	80 - 90 لتر/دقيقة
Вывод масла	الكفاءة	1.1 - 1.4 кг/мин	1.1 - 1.4 كجم/دقيقة
Емкость	السعة	16 кг	16 كجم
Длина шланга	طول الخرطوم	2 мт	2 متر
Размер шланга	مقاس الخرطوم	1/4 R2	1/4 R2
Вес оборудов	الوزن	10.9 кг	10.9 كجم
Вес упаковки	وزن العبوة	12 кг	12 كجم
Размер упаковки	أبعاد العبوة	38x38x59 см	38x38x59 سم



Код 105 | الرمز 105



Пневматический Насос для вязких масел

مضخة شحم هوائية

A-1/30

Рабочее давление	ضغط التشغيل	6 - 8 Бар	6 - 8 بار
Пресс соот-шние	نسبة الضغط	1/45	1/45
Расход воздуха	استهلاك الهواء	80 - 90 Лт/Мин	80 - 90 لتر/دقيقة
Вывод масла	الكفاءة	1.1 - 1.4 кг/мин	1.1 - 1.4 كجم/دقيقة
Емкость	السعة	30 кг	30 كجم
Длина шланга	طول الخرطوم	2 мт	2 متر
Размер шланга	مقاس الخرطوم	1/4 R2	1/4 R2
Вес оборудов	الوزن	19.7 кг	19.7 كجم
Вес упаковки	وزن العبوة	21.25 кг	21.25 كجم
Размер упаковки	أبعاد العبوة	40x40x94 см	40x40x94 سم



Код 106 | الرمز 106



ПНЕВМАТИЧЕСКИЕ НАСОСЫ ДЛЯ ВЯЗКИХ МАСЕЛ

مضخات الشحوم الهوائية



Пневматический Насос для вязких масел

مضخة شحوم هوائية

A-1/50

Рабочее давление	ضغط التشغيل	6 - 8 Бар	بار 6 - 8
Пресс соот-шние	نسبة الضغط	1/45	1/45
Расход воздуха	استهلاك الهواء	80 - 90 Лт/Мин	80 - 90 لتر/دقيقة
Вывод масла	الكفاءة	1.1 - 1.4 кг/мин	1.1 - 1.4 كجم/دقيقة
Емкость	السعة	50 кг	50 كجم
Длина шланга	طول الخرطوم	2 мт	2 متر
Размер шланга	مقاس الخرطوم	1/4 R2	1/4 R2
Вес оборудов	الوزن	21.85 кг	21.85 كجم
Вес упаковки	وزن العبوة	23.4 кг	23.4 كجم
Размер упаковки	أبعاد العبوة	38x38x112 см	38x38x112 سم



Код 107 | الرمز 107

ВЕДРА ДЛЯ ВЯЗКИХ МАСЕЛ

سطل الشحوم



Код 151 | الرمز 151



Код 152 | الرمز 152



Код 153 | الرمز 153

رمز المنتج / رمز оборудования	اسم المنتج / Название оборудования	الوزن / Вес	باركود / باركود
327	5кг Ведро для вязких масел на ножках	2.35кг	8698686635061
330	5кг Ведро для вязких масел с ручкой	2.95кг	8698686631131
150	5кг Ведро для вязких масел на колесах	2.45кг	8698686634606
151	10кг Ведро для вязких масел	5.2кг	8698686631148
152	30кг Ведро для вязких масел	8кг	8698686631162
153	50кг Ведро для вязких масел	10.15кг	8698686631179



ПНЕВМАТИЧЕСКИЕ НАСОСЫ ДЛЯ ВЯЗКИХ МАСЕЛ مضخات الشحوم الهوائية

Пневматический Насос для вязких масел
(Дозатором)
مضخة شحم هوائية (مع موزع)

A-2/5 D

Рабочее давление	ضغط التشغيل	6 - 8 Бар	بار 6 - 8
Пресс соот-шние	نسبة الضغط	1/70	1/70
Расход воздуха	استهلاك الهواء	80 - 90 Литр/Мин	لتر/دقيقة 80 - 90
Вывод масла	الكفاءة	0.85 - 1 кг/мин	0.85 - 1 كجم/دقيقة
Емкость	السعة	5 кг	5 كجم
Длина шланга	طول الخرطوم	2 мт	2 متر
Размер шланга	مقاس الخرطوم	1/4 R2	1/4 R2
Вес оборудов	الوزن	12.8 кг	12.8 كجم
Вес упаковки	وزن العبوة	13.25 кг	13.25 كجم
Размер упаковки	أبعاد العبوة	25x26x66 см	25x26x66 سم



Код 108 | الرمز 108



Пневматический Насос для вязких масел
مضخة شحم هوائية

A-2/5

Рабочее давление	ضغط التشغيل	6 - 8 Бар	بار 6 - 8
Пресс соот-шние	نسبة الضغط	1/70	1/70
Расход воздуха	استهلاك الهواء	80 - 90 Литр/Мин	لتر/دقيقة 80 - 90
Вывод масла	الكفاءة	0.85 - 1 кг/мин	0.85 - 1 كجم/دقيقة
Емкость	السعة	5 кг	5 كجم
Длина шланга	طول الخرطوم	2 мт	2 متر
Размер шланга	مقاس الخرطوم	1/4 R2	1/4 R2
Вес оборудов	الوزن	12.8 кг	12.8 كجم
Вес упаковки	وزن العبوة	13.25 кг	13.25 كجم
Размер упаковки	أبعاد العبوة	25x26x66 см	25x26x66 سم



Код 109 | الرمز 109



Пневматический Насос для вязких масел
(На колесах)
مضخة شحم هوائية (مع عجلات)

A-2/5 T

Рабочее давление	ضغط التشغيل	6 - 8 Бар	بار 6 - 8
Пресс соот-шние	نسبة الضغط	1/70	1/70
Расход воздуха	استهلاك الهواء	80 - 90 Литр/Мин	لتر/دقيقة 80 - 90
Вывод масла	الكفاءة	0.85 - 1 кг/мин	0.85 - 1 كجم/دقيقة
Емкость	السعة	5 кг	5 كجم
Длина шланга	طول الخرطوم	2 мт	2 متر
Размер шланга	مقاس الخرطوم	1/4 R2	1/4 R2
Вес оборудов	الوزن	13.6 кг	13.6 كجم
Вес упаковки	وزن العبوة	14 кг	14 كجم
Размер упаковки	أبعاد العبوة	25x26x66 см	25x26x66 سم



Код 110 | الرمز 110





Пневматический Насос Для Вязких Масел

مضخة شحوم هوائية

A-2/10

Рабочее давление	ضغط التشغيل	6 - 8 Бар	بار 6 - 8
Пресс соот-шние	نسبة الضغط	1/70	1/70
Расход воздуха	استهلاك الهواء	80 - 90 Лт/Мин	80 - 90 لتر/دقيقة
Вывод масла	الكفاءة	0,85 - 1 кг/мин	0,85 - 1 كجم/دقيقة
Ёмкость	السعة	10 кг	كجم 10
Длина шланга	طول الخرطوم	2 мт	2 متر
Размер шланга	مقاس الخرطوم	1/4 R2	1/4 R2
Вес оборудов	الوزن	15.8 кг	كجم 15.8
Вес упаковок	وزن العبوة	17 кг	كجم 17
Размер упаковки	أبعاد العبوة	35x36x74 см	سم 35x36x74



8 698686 630097

Код 111 | الرمز 111



Пневматический Насос Для Вязких Масел

مضخة شحوم هوائية

A-2/16

Рабочее давление	ضغط التشغيل	6 - 8 Бар	بار 6 - 8
Пресс соот-шние	نسبة الضغط	1/70	1/70
Расход воздуха	استهلاك الهواء	80 - 90 Лт/Мин	80 - 90 لتر/دقيقة
Вывод масла	الكفاءة	0,85 - 1 кг/мин	0,85 - 1 كجم/دقيقة
Ёмкость	السعة	16 кг	كجم 16
Длина шланга	طول الخرطوم	2 мт	2 متر
Размер шланга	مقاس الخرطوم	1/4 R2	1/4 R2
Вес оборудов	الوزن	12 кг	كجم 12
Вес упаковок	وزن العبوة	13 кг	كجم 13
Размер упаковки	أبعاد العبوة	38x38x59 см	سم 38x38x59



8 698686 630103

Код 112 | الرمز 112



Пневматический Насос Для Вязких Масел

مضخة شحوم هوائية

A-2/30

Рабочее давление	ضغط التشغيل	6 - 8 Бар	بار 6 - 8
Пресс соот-шние	نسبة الضغط	1/70	1/70
Расход воздуха	استهلاك الهواء	80 - 90 Лт/Мин	80 - 90 لتر/دقيقة
Вывод масла	الكفاءة	0,85 - 1 кг/мин	0,85 - 1 كجم/دقيقة
Ёмкость	السعة	30 кг	كجم 30
Длина шланга	طول الخرطوم	2 мт	2 متر
Размер шланга	مقاس الخرطوم	1/4 R2	1/4 R2
Вес оборудов	الوزن	20.75 кг	كجم 20.75
Вес упаковок	وزن العبوة	22.3 кг	كجم 22.3
Размер упаковки	أبعاد العبوة	40x40x94 см	سم 40x40x94



8 698686 630110

Код 113 | الرمز 113



ПНЕВМАТИЧЕСКИЕ НАСОСЫ ДЛЯ ВЯЗКИХ МАСЕЛ

مضخات الشحوم الهوائية

Пневматический Насос Для Вязких Масел

مضخة شحم هوائية

A-2/50

Рабочее давление	ضغط التشغيل	6 - 8 Бар	بار 6 - 8
Пресс соот-шние	نسبة الضغط	1/70	1/70
Расход воздуха	استهلاك الهواء	80 - 90 Лт/Мин	80 - 90 لتر/دقيقة
Вывод масла	الكفاءة	0,85 - 1 кг/мин	0,85 - 1 كجم/دقيقة
Емкость	السعة	50 кг	50 كجم
Длина шланга	طول الخرطوم	2 мт	2 متر
Размер шланга	مقاس الخرطوم	1/4 R2	1/4 R2
Вес оборудов	الوزن	23.2 кг	23.2 كجم
Вес упаковки	وزن العبوة	24.8 кг	24.8 كجم
Размер упаковки	أبعاد العبوة	38x38x112 см	38x38x112 سم



Код 114 | الرمز 114



Пневматический Насос Для Вязких Масел

مضخة شحم هوائية

A-3

Рабочее давление	ضغط التشغيل	6 - 8 Бар	بار 6 - 8
Пресс соот-шние	نسبة الضغط	1/45	1/45
Расход воздуха	استهلاك الهواء	80 - 90 Лт/Мин	80 - 90 لتر/دقيقة
Вывод масла	الكفاءة	1.1 - 1.4 кг/мин	1.1 - 1.4 كجم/دقيقة
Емкость	السعة	Бочка	برميل
Длина шланга	طول الخرطوم	10 мт	10 متر
Размер шланга	مقاس الخرطوم	1/4 R2	1/4 R2
Вес оборудов	الوزن	8.65 кг	8.65 كجم
Вес упаковки	وزن العبوة	9.5 кг	9.5 كجم
Размер упаковки	أبعاد العبوة	15x14x116 см	15x14x116 سم

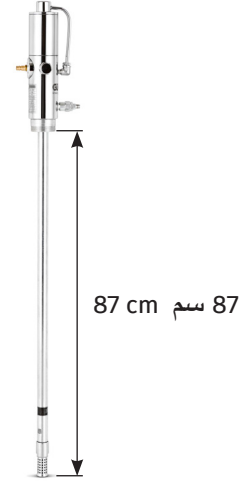

Код 115 | الرمز 115



Пневматический Насос Для Вязких Масел

مضخة شحم هوائية

A-4

Рабочее давление	ضغط التشغيل	6 - 8 Бар	بار 6 - 8
Пресс соот-шние	نسبة الضغط	1/70	1/70
Расход воздуха	استهلاك الهواء	80 - 90 Лт/Мин	80 - 90 لتر/دقيقة
Вывод масла	الكفاءة	0,85 - 1 кг/мин	0,85 - 1 كجم/دقيقة
Емкость	السعة	Бочка	برميل
Длина шланга	طول الخرطوم	50 мт	50 متر
Размер шланга	مقاس الخرطوم	1/4 R2	1/4 R2
Вес оборудов	الوزن	8.7 кг	8.7 كجم
Вес упаковки	وزن العبوة	9.5 кг	9.5 كجم
Размер упаковки	أبعاد العبوة	15x14x116 см	15x14x116 سم

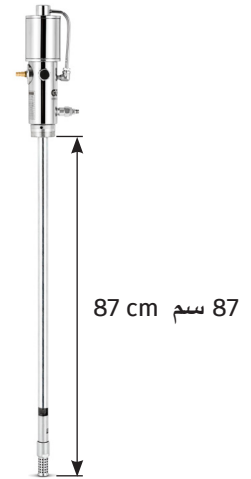

Код 116 | الرمز 116





30 سم 30 cm

Корпус Насоса Для Вязких Масел
هياكل مضخة الشحم الهوائية

A-1/10

Рабочее давление	ضغط التشغيل	6 - 8 Бар	بار 6 - 8
Пресс соот-шние	نسبة الضغط	1/45	1/45
Расход воздуха	استهلاك الهواء	80 - 90 Лт/Мин	80 - 90 لتر/دقيقة
Вывод масла	الكفاءة	1.1 - 1.4 кг/мин	1.1 - 1.4 كجم/دقيقة
Ёмкость	السعة	10 кг	كجم 10
Длина шланга	طول الخرطوم	10 мт Максимум	10 متر كحد أقصى
Размер шланга	مقاس الخرطوم	1/4 R2	1/4 R2
Вес оборудов	الوزن	6.95 кг	كجم 6.95
Вес упаковки	وزن العبوة	7.4 кг	كجم 7.4
Размер упаковки	أبعاد العبوة	16x17x80 см	سم 16x17x80



Код 118 | الرمز 118



49,5 cm 49,5 سم

Корпус Насоса Для Вязких Масел
هياكل مضخة الشحم الهوائية

A-1/30

Рабочее давление	ضغط التشغيل	6 - 8 Бар	بار 6 - 8
Пресс соот-шние	نسبة الضغط	1/45	1/45
Расход воздуха	استهلاك الهواء	80 - 90 Лт/Мин	80 - 90 لتر/دقيقة
Вывод масла	الكفاءة	1.1 - 1.4 кг/мин	1.1 - 1.4 كجم/دقيقة
Ёмкость	السعة	30 кг	كجم 30
Длина шланга	طول الخرطوم	10 мт Максимум	10 متر كحد أقصى
Размер шланга	مقاس الخرطوم	1/4 R2	1/4 R2
Вес оборудов	الوزن	7.55 кг	كجم 7.55
Вес упаковки	وزن العبوة	8 кг	كجم 8
Размер упаковки	أبعاد العبوة	16x17x80 см	سم 16x17x80



Код 120 | الرمز 120



71,5 cm 71,5 سم

Корпус Насоса Для Вязких Масел
هياكل مضخة الشحم الهوائية

A-1/50

Рабочее давление	ضغط التشغيل	6 - 8 Бар	بار 6 - 8
Пресс соот-шние	نسبة الضغط	1/45	1/45
Расход воздуха	استهلاك الهواء	80 - 90 Лт/Мин	80 - 90 لتر/دقيقة
Вывод масла	الكفاءة	1.1 - 1.4 кг/мин	1.1 - 1.4 كجم/دقيقة
Ёмкость	السعة	50 кг	كجم 50
Длина шланга	طول الخرطوم	10 мт Максимум	10 متر كحد أقصى
Размер шланга	مقاس الخرطوم	1/4 R2	1/4 R2
Вес оборудов	الوزن	8.2 кг	كجم 8.2
Вес упаковки	وزن العبوة	9 кг	كجم 9
Размер упаковки	أبعاد العبوة	16x17x80 см	سم 16x17x80



Код 121 | الرمز 121



КОРПУСА НАСОСОВ ДЛЯ ВЯЗКИХ МАСЕЛ هياكل مضخات الشحوم الهوائية

Корпус Насоса Для Вязких Масел مضخة شحم هوائية

A-2/10

Рабочее давление	ضغط التشغيل	6 - 8 Бар	بار 6 - 8
Пресс соот-шние	نسبة الضغط	1/70	1/70
Расход воздуха	استهلاك الهواء	80 - 90 Лт/Мин	لتر/دقيقة 80 - 90
Вывод масла	الكفاءة	0,85 - 1 кг/мин	كجم/دقيقة 0,85 - 1
Емкость	السعة	10 кг	كجم 10
Длина шланга	طول الخرطوم	40 мт Максимум	40 متر كحد أقصى
Размер шланга	مقاس الخرطوم	1/4 R2	1/4 R2
Вес оборудов	الوزن	7.8 кг	كجم 7.8
Вес упаковки	وزن العبوة	8.25 кг	كجم 8.25
Размер упаковки	أبعاد العبوة	16x17x80 см	سم 16x17x80



Код 123 | الرمز 123



Корпус Насоса Для Вязких Масел مضخة شحم هوائية

A-2/30

Рабочее давление	ضغط التشغيل	6 - 8 Бар	بار 6 - 8
Пресс соот-шние	نسبة الضغط	1/70	1/70
Расход воздуха	استهلاك الهواء	80 - 90 Лт/Мин	لتر/دقيقة 80 - 90
Вывод масла	الكفاءة	0,85 - 1 кг/мин	كجم/دقيقة 0,85 - 1
Емкость	السعة	30 кг	كجم 30
Длина шланга	طول الخرطوم	40 мт Максимум	40 متر كحد أقصى
Размер шланга	مقاس الخرطوم	1/4 R2	1/4 R2
Вес оборудов	الوزن	8.35 кг	كجم 8.35
Вес упаковки	وزن العبوة	8.8 кг	كجم 8.8
Размер упаковки	أبعاد العبوة	16x17x80 см	سم 16x17x80



Код 125 | الرمز 125



Корпус Насоса Для Вязких Масел مضخة شحم هوائية

A-2/50

Рабочее давление	ضغط التشغيل	6 - 8 Бар	بار 6 - 8
Пресс соот-шние	نسبة الضغط	1/70	1/70
Расход воздуха	استهلاك الهواء	80 - 90 Лт/Мин	لتر/دقيقة 80 - 90
Вывод масла	الكفاءة	0,85 - 1 кг/мин	كجم/دقيقة 0,85 - 1
Емкость	السعة	50 кг	كجم 50
Длина шланга	طول الخرطوم	40 мт Максимум	40 متر كحد أقصى
Размер шланга	مقاس الخرطوم	1/4 R2	1/4 R2
Вес оборудов	الوزن	8.9 кг	كجم 8.9
Вес упаковки	وزن العبوة	9.75 кг	كجم 9.75
Размер упаковки	أبعاد العبوة	16x17x80 см	سم 16x17x80



Код 126 | الرمز 126



КРЫШКИ ДЛЯ ВЕДЕР ВЯЗКИХ МАСЕЛ

أغطية سطل الشحوم



2кг/3кг крышка ведра
غطاء سطل 2 كجم / 3 كجم
Диаметр крышки 12.3см
قطر الغطاء 12.3 سم

Код 340 | الرمз 340
Код 341 | الرمз 341



5кг крышка ведра
غطاء سطل 5 كجم
Диаметр крышки 18.5см
قطر الغطاء 18.5 سم

Код 154 | الرمз 154



10кг крышка ведра
غطاء سطل 10 كجم
Диаметр крышки 27.9см
قطر الغطاء 27.9 سم

Код 155 | الرمз 155



16кг крышка для ведра вязких масел
غطاء سطل 16 كجم
Диаметр крышки 31.3см
قطر الغطاء 31.3 سم

Код 156 | الرمз 156



30кг/50кг крышка ведра
غطاء سطل 30 كجم / 50 كجم
Диаметр крышки 36.6см
قطر الغطاء 36.6 سم

Код 157 | الرمз 157
Код 158 | الرمз 158



18лтр крышка ведра
غطاء سطل 18 لتر
Диаметр крышки 24.5см
قطر الغطاء 24.5 سم

Код 346 | الرمз 346



25лтр/25кг крышка ведра
غطاء سطل 25 كجم / 25 لتر
Диаметр крышки 27.9см
قطر الغطاء 27.9 سم

Код 347 | الرمз 347
Код 345 | الرمз 345



Крышка для бочки
غطاء برمیل
Диаметр крышки 61см
قطر الغطاء 61 سم

Код 137 | الرمз 137

ПЛАСТИНЫ ДЛЯ СМАЗОЧНОГО ОБОРУДОВАНИЯ

أدوات ضغط الزيت



Пластина. 2 Kg
أداة ضغط الزيت 2 كجم
Диаметр пластины 11см
قطر الأداة 11 سم

Код 348 | الرمз 348

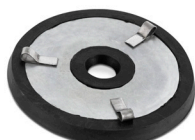

Пластина. 5 Kg
أداة ضغط الزيت 5 كجم
Диаметр пластины 17см
قطر الأداة 17 سم

Код 159 | الرمз 159



Пластина. 16 Kg
أداة ضغط الزيت 16 كجم
Диаметр пластины 29см
قطر الأداة 29 سم

Код 161 | الرمз 161

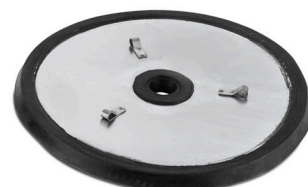

Пластина. 30 Kg
أداة ضغط الزيت 30 كجم
Диаметр пластины 35см
قطر الأداة 35 سم

Код 162 | الرمз 162



Пластина. 3 Kg
أداة ضغط الزيت 3 كجم
Диаметр пластины 11см
قطر الأداة 11 سم

Код 349 | الرمз 349



Пластина. 10 Kg
أداة ضغط الزيت 10 كجم
Диаметр пластины 27см
قطر الأداة 27 سم

Код 160 | الرمз 160



Пластина. 25 Kg
أداة ضغط الزيت 25 كجم
Диаметр пластины 27см
قطر الأداة 27 سم

Код 350 | الرمз 350



Пластина для бочек
صفيحة كشط برمیل
Диаметр пластины 57см
قطر الأداة 57 سم

Код 138 | الرمз 138



ЗАПЧАСТИ ПНЕВМАТИЧЕСКОГО НАСОСА ДЛЯ ВЯЗКИХ МАСЕЛ قطع غيار مضخات الشحوم الهوائية



Код 128 | الرمز 128



Код 133 | الرمز 133



Код 130 | الرمز 130

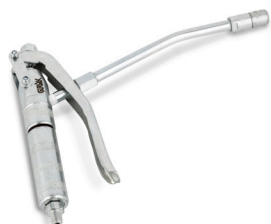

Код 127 | الرمز 127



Код 142 | الرمز 142



Код 179 | الرمز 179



Код 139 | الرمز 139



Код 140 | الرمز 140

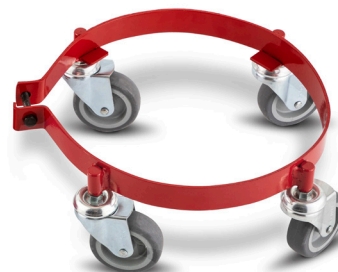

Код 178 | الرمز 178



Код 143 | الرمز 143



Код 146 | الرمز 146



Код 144 | الرمز 144

Код оборудования / رمز المنتج	Название оборудования / اسم المنتج	Вес / الوزن	Баркод / الباركود
127	Пистолет для вязких масел / مسدس تشحيم	0,85Kg / 0.85 كجم	8698686630752
128	Пистолет для вязких масел спиральным шлангом / مسدس تشحيم بخرطوم حلزوني	0,95Kg / 0.95 كجم	8698686634354
130	Для вязких масел Z соединитель / مفصل مشحمة شكل Z	0,35Kg / 0.35 كجم	8698686630769
133	Для вязких масел шип с острым наконечником / رأس مشحمة مدبب	0,10 Kg / 0.10 كجم	8698686630813
139	8-ный дозатор для вязких масел / موزع مشحمة مع 8 مخارج	1,25 Kg / 1.25 كجم	8698686631087
140	10-ный дозатор для вязких масел / موزع مشحمة مع 10 مخارج	1,30Kg / 1.30 كجم	8698686631254
142	Шланг для вязких масел 1м / خرطوم شحم (1) متر	0,35 Kg / 0.35 كجم	8698686632848
143	A1 серии детали насоса / مجموعة أدوات إصلاح مضخة من سلسلة A1	0,15 Kg / 0.15 كجم	8698686630875
144	A2 серии детали насоса / مجموعة أدوات إصلاح مضخة من سلسلة A2	0,16 Kg / 0.16 كجم	8698686630882
146	Детали пистолета для вязких масел / مجموعة أدوات إصلاح مسدس تشحيم	0,10 Kg / 0.10 كجم	8698686630912
178	16Kg.Подставка для ведра на колесах для вязких масел / قاعدة سطل شحوم 16 كجم	1,80 Kg / 1.80 كجم	8698686634590
179	Нагнетатель бочек для больших пластин / وزن ضغط لصفحة كشط البرميل	40kg / 40 كجم	8698686633777



Пневматический Насос Для Жидких Масел

مضخة زيت هوائية

B-1/30

Рабочее давление	ضغط التشغيل	6 - 8 Бар	بار 6 - 8
Пресс соот-шние	نسبة الضغط	1/4	4/1
Расход воздуха	استهلاك الهواء	80 - 90 Лт/Мин	80 - 90 لتر/دقيقة
Вывод масла	الكفاءة	7 Лт/мин	7 لتر/دقيقة
Ёмкость	السعة	45 Лт	كجم 45
Длина шланга	طول الخرطوم	2 мт	2 متر
Размер шланга	مقاس الخرطوم	3/8 R1	3/8 R1
Вес оборудов	الوزن	19.15 кг	كجم 19.15
Вес упаковок	وزن العبوة	20.75 кг	كجم 20.75
Размер упаковки	أبعاد العبوة	40x40x94 см	سم 40x40x94



8 698686 630165

Код 201 | الرمز 201



Пневматический Насос Для Жидких Масел

مضخة زيت هوائية

B-1/50

Рабочее давление	ضغط التشغيل	6 - 8 Бар	بار 6 - 8
Пресс соот-шние	نسبة الضغط	1/4	4/1
Расход воздуха	استهلاك الهواء	80 - 90 Лт/Мин	80 - 90 لتر/دقيقة
Вывод масла	الكفاءة	7 Лт/мин	7 لتر/دقيقة
Ёмкость	السعة	75 Лт	كجم 75
Длина шланга	طول الخرطوم	2 мт	2 متر
Размер шланга	مقاس الخرطوم	3/8 R1	3/8 R1
Вес оборудов	الوزن	21.7 кг	كجم 21.7
Вес упаковок	وزن العبوة	23.3 кг	كجم 23.3
Размер упаковки	أبعاد العبوة	38x38x112 см	سم 38x38x112



8 698686 630172

Код 202 | الرمز 202



Пневматический Насос Для Жидких Масел

مضخة زيت هوائية

B-5/30

Рабочее давление	ضغط التشغيل	6 - 8 Бар	بار 6 - 8
Пресс соот-шние	نسبة الضغط	1/4	4/1
Расход воздуха	استهلاك الهواء	80 - 90 Лт/Мин	80 - 90 لتر/دقيقة
Вывод масла	الكفاءة	12 Лт/мин	12 لتر/دقيقة
Ёмкость	السعة	45 Лт	كجم 45
Длина шланга	طول الخرطوم	2 мт	2 متر
Размер шланга	مقاس الخرطوم	3/8 R1	3/8 R1
Вес оборудов	الوزن	19.55 кг	كجم 19.55
Вес упаковок	وزن العبوة	21.1 кг	كجم 21.1
Размер упаковки	أبعاد العبوة	40x40x94 см	سم 40x40x94



8 698686 634484

Код 213 | الرمز 213



ПНЕВМАТИЧЕСКИЕ НАСОСЫ ДЛЯ ЖИДКИХ МАСЕЛ

مضخات زيوت هوائية

Пневматический Насос Для Жидких Масел
(Электронный Пистолет)
مضخة زيت هوائية (مع مسدس بعداد)

B-1/30 S

Рабочее давление	ضغط التشغيل	6 - 8 Бар	بار 6 - 8
Пресс соот-шние	نسبة الضغط	1/4	4/1
Расход воздуха	استهلاك الهواء	80 - 90 Лит/Мин	80 - 90 لتر/دقيقة
Вывод масла	الكفاءة	7 Лит/мин	7 لتر/دقيقة
Емкость	السعة	45 Лит	كجم 45
Длина шланга	طول الخرطوم	2 мт	2 متر
Размер шланга	مقاس الخرطوم	3/8 R1	3/8 R1
Вес оборудов	الوزن	19.65 кг	كجم 19.65
Вес упаковки	وزن العبوة	21.2 кг	كجم 21.2
Размер упаковки	أبعاد العبوة	40x40x94 см	سم 40x40x94



Код 203 | الرمز 203



Пневматический Насос Для Жидких Масел
(Электронный Пистолет)
مضخة زيت هوائية (مع مسدس بعداد)

B-1/50 S

Рабочее давление	ضغط التشغيل	6 - 8 Бар	بار 6 - 8
Пресс соот-шние	نسبة الضغط	1/4	4/1
Расход воздуха	استهلاك الهواء	80 - 90 Лит/Мин	80 - 90 لتر/دقيقة
Вывод масла	الكفاءة	7 Лит/мин	7 لتر/دقيقة
Емкость	السعة	75 Лит	كجم 75
Длина шланга	طول الخرطوم	2 мт	2 متر
Размер шланга	مقاس الخرطوم	3/8 R1	3/8 R1
Вес оборудов	الوزن	22.2 кг	كجم 22.2
Вес упаковки	وزن العبوة	23.8 кг	كجم 23.8
Размер упаковки	أبعاد العبوة	38x38x112 см	سم 38x38x112



Код 204 | الرمز 204



Пневматический Насос Для Жидких Масел
(Электронный Пистолет)
مضخة زيت هوائية (مع مسدس بعداد)

B-5/30 S

Рабочее давление	ضغط التشغيل	6 - 8 Бар	بار 6 - 8
Пресс соот-шние	نسبة الضغط	1/4	1/4
Расход воздуха	استهلاك الهواء	80 - 90 Лит/Мин	80 - 90 لتر/دقيقة
Вывод масла	الكفاءة	12 Лит/мин	12 لتر/دقيقة
Емкость	السعة	45 Лит	كجم 45
Длина шланга	طول الخرطوم	2 мт	2 متر
Размер шланга	مقاس الخرطوم	3/8 R1	3/8 R1
Вес оборудов	الوزن	20 кг	كجم 20
Вес упаковки	وزن العبوة	21.6 кг	كجم 21.6
Размер упаковки	أبعاد العبوة	40x40x94 см	سم 40x40x94



Код 215 | الرمز 215





Пневматический Насос Для Жидких Масел

مضخة زيت هوائية

B-5/50

Рабочее давление	ضغط التشغيل	6 - 8 Бар	6 - 8 بار
Пресс соот-шние	نسبة الضغط	1/4	4/1
Расход воздуха	استهلاك الهواء	80 - 90 Лт/Мин	80 - 90 لتر/دقيقة
Вывод масла	الكفاءة	12 Лт/мин	12 لتر/دقيقة
Ёмкость	السعة	75 Лт	75 كجم
Длина шланга	طول الخرطوم	2 мт	2 متر
Размер шланга	مقاس الخرطوم	3/8 R1	3/8 R1
Вес оборудов	الوزن	22.1 кг	22.1 كجم
Вес упаковки	وزن العبوة	23.7 кг	23.7 كجم
Размер упаковки	أبعاد العبوة	38x38x112 см	38x38x112 سم



8 698686 634491

Код 214 | الرمز 214



Пневматический Насос Для Жидких Масел

مضخة زيت هوائية

B-6/90

Рабочее давление	ضغط التشغيل	6 - 8 Бар	6 - 8 بار
Пресс соот-шние	نسبة الضغط	1/4	4/1
Расход воздуха	استهلاك الهواء	80 - 90 Лт/Мин	80 - 90 لتر/دقيقة
Вывод масла	الكفاءة	12 Лт/мин	12 لتر/دقيقة
Ёмкость	السعة	100 Лт	100 كجم
Длина шланга	طول الخرطوم	2 мт	2 متر
Размер шланга	مقاس الخرطوم	3/8 R1	3/8 R1
Вес оборудов	الوزن	27.95 кг	27.95 كجم
Вес упаковки	وزن العبوة	30.25 кг	30.25 كجم
Размер упаковки	أبعاد العبوة	52x52x106 см	52x52x106 سم



8 698686 634958

Код 240 | الرمز 240



Пневматический Насос Для Перекачки Жидких Масел

مضخة نقل زيت هوائية

B-2

Рабочее давление	ضغط التشغيل	6 - 8 Бар	6 - 8 بار
Пресс соот-шние	نسبة الضغط	1/1	1/1
Расход воздуха	استهلاك الهواء	80 - 90 Лт/Мин	80 - 90 لتر/دقيقة
Вывод масла	الكفاءة	30 Лт/мин	30 لتر/دقيقة
Ёмкость	السعة	Бочка	برميل
Длина шланга	طول الخرطوم	-	-
Размер шланга	مقاس الخرطوم	3/4	3/4
Вес оборудов	الوزن	7.7 кг	7.7 كجم
Вес упаковки	وزن العبوة	8.4 кг	8.4 كجم
Размер упаковки	أبعاد العبوة	16x14x126 см	16x14x126 سم



8 698686 630202

Код 205 | الرمز 205



ПНЕВМАТИЧЕСКИЕ НАСОСЫ ДЛЯ ЖИДКИХ МАСЕЛ

مضخات زيوت هوائية

Пневматический Насос Для Жидких Масел
(Электронный Пистолет)
مضخة زيت هوائية (مع مسدس بعداد)

B-5/50 S

Рабочее давление	ضغط التشغيل	6 - 8 Бар	بار 6 - 8
Пресс соот-шние	نسبة الضغط	1/4	4/1
Расход воздуха	استهلاك الهواء	80 - 90 Лт/Мин	80 - 90 لتر/دقيقة
Вывод масла	الكفاءة	12 Лт/мин	12 لتر/دقيقة
Емкость	السعة	75 Лт	75 كجم
Длина шланга	طول الخرطوم	2 мт	2 متر
Размер шланга	مقاس الخرطوم	3/8 R1	3/8 R1
Вес оборудов	الوزن	22.6 кг	22.6 كجم
Вес упаковки	وزن العبوة	24.15 кг	24.15 كجم
Размер упаковки	أبعاد العبوة	38x38x112 см	38x38x112 سم



Код 216 | الرمز 216



Пневматический Насос Для Жидких Масел
(Электронный Пистолет)
مضخة زيت هوائية (مع مسدس بعداد)

B-6/90 S

Рабочее давление	ضغط التشغيل	6 - 8 Бар	بار 6 - 8
Пресс соот-шние	نسبة الضغط	1/4	4/1
Расход воздуха	استهلاك الهواء	80 - 90 Лт/Мин	80 - 90 لتر/دقيقة
Вывод масла	الكفاءة	12 Лт/мин	12 لتر/دقيقة
Емкость	السعة	100 Лт	100 كجم
Длина шланга	طول الخرطوم	2 мт	2 متر
Размер шланга	مقاس الخرطوم	3/8 R1	3/8 R1
Вес оборудов	الوزن	28.4 кг	28.4 كجم
Вес упаковки	وزن العبوة	30.7 кг	30.7 كجم
Размер упаковки	أبعاد العبوة	52x52x106 см	52x52x106 سم



Код 241 | الرمز 241





Резервуар Для Перекачки Масла
خزان ضخ زيت هوائي

V-3/30

Рабочее давление	ضغط التشغيل	5 Бар	5 بار
Пресс соот-шние	نسبة الضغط	1/1	1/1
Расход воздуха	استهلاك الهواء	30 Лт/Мин	30 لتر/دقيقة
Вывод масла	الكفاءة	2.5 Лт/мин	2.5 لتر/دقيقة
Ёмкость	السعة	30 Лт	30 كجم
Длина шланга	طول الخرطوم	2 мт	2 متر
Размер шланга	مقاس الخرطوم	3/8 R1	3/8 R1
Вес оборудов	الوزن	11.5 кг	11.5 كجم
Вес упаковок	وزن العبوة	12.55 кг	12.55 كجم
Размер упаковки	أبعاد العبوة	38x38x71 см	38x38x71 سم



Код 242 | الرمز 242



Резервуар Для Перекачки Масла
خزان ضخ زيت هوائي

V-3/60

Рабочее давление	ضغط التشغيل	5 Бар	5 بار
Пресс соот-шние	نسبة الضغط	1/1	1/1
Расход воздуха	استهلاك الهواء	60 Лт/Мин	60 لتر/دقيقة
Вывод масла	الكفاءة	2.5 Лт/мин	2.5 لتر/دقيقة
Ёмкость	السعة	60 Лт	60 كجم
Длина шланга	طول الخرطوم	2 мт	2 متر
Размер шланга	مقاس الخرطوم	3/8 R1	3/8 R1
Вес оборудов	الوزن	17.05 кг	17.05 كجم
Вес упаковок	وزن العبوة	18.8 кг	18.8 كجم
Размер упаковки	أبعاد العبوة	50x50x84 см	50x50x84 سم



Код 206 | الرمز 206



Резервуар Для Перекачки Масла
خزان ضخ زيت هوائي

V-3/90

Рабочее давление	ضغط التشغيل	5 Бар	5 بار
Пресс соот-шние	نسبة الضغط	1/1	1/1
Расход воздуха	استهلاك الهواء	90 Лт/Мин	90 لتر/دقيقة
Вывод масла	الكفاءة	2.5 Лт/мин	2.5 لتر/دقيقة
Ёмкость	السعة	100 Лт	100 كجم
Длина шланга	طول الخرطوم	2 мт	2 متر
Размер шланга	مقاس الخرطوم	3/8 R1	3/8 R1
Вес оборудов	الوزن	19.35 кг	19.35 كجم
Вес упаковок	وزن العبوة	21.45 кг	21.45 كجم
Размер упаковки	أبعاد العبوة	52x52x106 см	52x52x106 سم



Код 208 | الرمز 208



РЕЗЕРВУАРЫ ДЛЯ ПЕРЕКАЧКИ ЖИДКИХ МАСЕЛ خزانات ضخ الزيوت الهوائية

Резервуар Для Перекачки Масла (Электронный Пистолет)
خزان ضخ زيت هوائي (مع مسدس بعداد)

B-3/30 S

Рабочее давление	ضغط التشغيل	5 Бар	5 بار
Пресс соот-шние	نسبة الضغط	1/1	1/1
Расход воздуха	استهلاك الهواء	30 Лт/Мин	30 لتر/دقيقة
Вывод масла	الكفاءة	2.5 Лт/мин	2.5 لتر/دقيقة
Емкость	السعة	30 Лт	30 لتر
Длина шланга	طول الخرطوم	2 мт	2 متر
Размер шланга	مقاس الخرطوم	3/8 R1	3/8 R1
Вес оборудов	الوزن	11.9 кг	11.9 كجم
Вес упаковки	وزن العبوة	13 кг	13 كجم
Размер упаковки	أبعاد العبوة	38x38x71 см	38x38x71 سم



Код 243 | الرمز 243



Резервуар Для Перекачки Масла (Электронный Пистолет)
خزان ضخ زيت هوائي (مع مسدس بعداد)

B-3/60 S

Рабочее давление	ضغط التشغيل	5 Бар	5 بار
Пресс соот-шние	نسبة الضغط	1/1	1/1
Расход воздуха	استهلاك الهواء	60 Лт/Мин	60 لتر/دقيقة
Вывод масла	الكفاءة	2.5 Лт/мин	2.5 لتر/دقيقة
Емкость	السعة	60 Лт	60 كجم
Длина шланга	طول الخرطوم	2 мт	2 متر
Размер шланга	مقاس الخرطوم	3/8 R1	3/8 R1
Вес оборудов	الوزن	17.5 кг	17.5 كجم
Вес упаковки	وزن العبوة	19.25 кг	19.25 كجم
Размер упаковки	أبعاد العبوة	50x50x84 см	50x50x84 سم



Код 207 | الرمز 207



Резервуар Для Перекачки Масла (Электронный Пистолет)
خزان ضخ زيت هوائي (مع مسدس بعداد)

B-3/90 S

Рабочее давление	ضغط التشغيل	5 Бар	5 بار
Пресс соот-шние	نسبة الضغط	1/1	1/1
Расход воздуха	استهلاك الهواء	90 Лт/Мин	90 لتر/دقيقة
Вывод масла	الكفاءة	2.5 Лт/мин	2.5 لتر/دقيقة
Емкость	السعة	100 Лт	100 كجم
Длина шланга	طول الخرطوم	2 мт	2 متر
Размер шланга	مقاس الخرطوم	3/8 R1	3/8 R1
Вес оборудов	الوزن	19.85 кг	19.85 كجم
Вес упаковки	وزن العبوة	21.9 кг	21.9 كجم
Размер упаковки	أبعاد العبوة	52x52x106 см	52x52x106 سم



Код 209 | الرمز 209





سم 86,5 86,5 cm

Пневматический Насос Бочкового Типа
Для Жидких Масел
مضخة زيت من نوع برمил هوائي

B-4

Рабочее давление	ضغط التشغيل	6 - 8 Бар	بار 6 - 8
Пресс соот-шние	نسبة الضغط	1/4	1/4
Расход воздуха	استهلاك الهواء	80 - 90 Лт/Мин	80 - 90 لتر/دقيقة
Вывод масла	الكفاءة	7 Лт/мин	7 كجم/دقيقة
Емкость	السعة	Бочка	برميل
Длина шланга	طول الخرطوم	-	-
Размер шланга	مقاس الخرطوم	3/8 R1	3/8 R1
Вес оборудов	الوزن	9.85 кг	كجم 9.85
Вес упаковки	وزن العبوة	10.8 кг	كجم 10.8
Размер упаковки	أبعاد العبوة	15x14x116 см	سم 15x14x116



8 698686 630219

Код 210 | الرمز 210



Пневматический Насос Настенного Типа
Для Жидких Масел
هوائية صنف الجدار مضخة زيت

B-4 D

Рабочее давление	ضغط التشغيل	6 - 8 Бар	بار 6 - 8
Пресс соот-шние	نسبة الضغط	1/4	1/4
Расход воздуха	استهلاك الهواء	80 - 90 Лт/Мин	80 - 90 لتر/دقيقة
Вывод масла	الكفاءة	7 Лт/мин	7 كجم/دقيقة
Емкость	السعة	-	-
Размер Шланга	حجم خرطوم الشفط	3/4	3/4
Размер Выхода Шланга	قياس مخرج الخرطوم	3/8 R1	3/8 R1
Вес оборудов	الوزن	9.4 кг	كجم 9.4
Вес упаковки	وزن العبوة	10 кг	كجم 10
Размер упаковки	أبعاد العبوة	16x17x80 см	سم 16x17x80



8 698686 634477

Код 211 | الرمز 211



Пневматический Насос Резервуарного Типа
Для Жидких Масел
هوائية صنف الخزان مضخة زيت

B-4 T

Рабочее давление	ضغط التشغيل	6 - 8 Бар	بار 6 - 8
Пресс соот-шние	نسبة الضغط	1/4	1/4
Расход воздуха	استهلاك الهواء	80 - 90 Лт/Мин	80 - 90 لتر/دقيقة
Вывод масла	الكفاءة	7 Лт/мин	7 كجم/دقيقة
Емкость	السعة	-	-
Размер Шланга	حجم خرطوم الشفط	3/4	3/4
Размер Выхода Шланга	قياس مخرج الخرطوم	3/8 R1	3/8 R1
Вес оборудов	الوزن	9.6 кг	كجم 9.6
Вес упаковки	وزن العبوة	10 кг	كجم 10
Размер упаковки	أبعاد العبوة	16x17x80 см	سم 16x17x80



8 698686 634460

Код 212 | الرمز 212



ПНЕВМАТИЧЕСКИЕ НАСОСЫ ДЛЯ ЖИДКИХ МАСЕЛ

مضخات زيوت هوائية

Пневматический Насос Бочкового Типа Для Жидких Масел

مضخة زيت من نوع برمил هوائي

B-5

Рабочее давление	ضغط التشغيل	6 - 8 Бар	6 - 8 بار
Пресс соот-шние	نسبة الضغط	1/4	1/4
Расход воздуха	استهلاك الهواء	80 - 90 Лит/Мин	80 - 90 لتر/دقيقة
Вывод масла	الكفاءة	12 Лит/мин	12 كجم/دقيقة
Емкость	السعة	Бочка	برميل
Длина шланга	طول الخرطوم	-	-
Размер шланга	مقاس الخرطوم	3/8 R1	3/8 R1
Вес оборудов	الوزن	10.15 кг	10.15 كجم
Вес упаковки	وزن العبوة	11 кг	11 كجم
Размер упаковки	أبعاد العبوة	15x14x116 см	15x14x116 سم



86,5 cm سم 86,5

Код 217 | الرمز 217



Пневматический Насос Настенного Типа Для Жидких Масел

هوائية صنف الجدار مضخة زيت

B-5 D

Рабочее давление	ضغط التشغيل	6 - 8 Бар	6 - 8 بار
Пресс соот-шние	نسبة الضغط	1/4	1/4
Расход воздуха	استهلاك الهواء	80 - 90 Лит/Мин	80 - 90 لتر/دقيقة
Вывод масла	الكفاءة	12 Лит/мин	12 كجم/دقيقة
Емкость	السعة	-	-
Размер Шланга	حجم خرطوم الشفط	3/4	3/4
Размер Выхода Шланга	قياس مخرج الخرطوم	3/8 R1	3/8 R1
Вес оборудов	الوزن	9.8 кг	9.8 كجم
Вес упаковки	وزن العبوة	10.25 кг	10.25 كجم
Размер упаковки	أبعاد العبوة	16x17x80 см	16x17x80 سم



Код 218 | الرمز 218



Пневматический Насос Резервуарного Типа Для Жидких Масел

هوائية صنف الخزان مضخة زيت

B-5 T

Рабочее давление	ضغط التشغيل	6 - 8 Бар	6 - 8 بار
Пресс соот-шние	نسبة الضغط	1/4	1/4
Расход воздуха	استهلاك الهواء	80 - 90 Лит/Мин	80 - 90 لتر/دقيقة
Вывод масла	الكفاءة	12 Лит/мин	12 كجم/دقيقة
Емкость	السعة	-	-
Размер Шланга	حجم خرطوم الشفط	3/4	3/4
Размер Выхода Шланга	قياس مخرج الخرطوم	3/8 R1	3/8 R1
Вес оборудов	الوزن	10.2 кг	10.2 كجم
Вес упаковки	وزن العبوة	11 кг	11 كجم
Размер упаковки	أبعاد العبوة	16x17x80 см	16x17x80 سم



Код 219 | الرمز 219





Код 236 | الرمز 236



Код 237 | الرمز 237



Код 229 | الرمز 229



Код 231 | الرمز 231



Код 232 | الرمز 232



Код 233 | الرمز 233



ДЕТАЛИ-ЗАПЧАСТИ НАСОСОВ ДЛЯ ЖИДКИХ МАСЕЛ قطع غيار مضخات الزيوت الهوائية



Код 171 | الرمز 171



Код 712 | الرمز 712



Код 224 | الرمز 224



Код 226 | الرمز 226



Код 225 | الرمز 225



Код 181 | الرمز 181

МЕСТО ПРИМЕНЕНИЯ مجالات الاستخدام

Пневматические насосы работают с применением воздуха также применяются для тонкой очистки масла, используются также для моторного и жидкого масла попадая в нужное место, благодаря мощному давлению, создаваемым воздухом поступающим из компрессора. В зависимости от использования воздушных насосов тонкой очистки масла, есть модели типа ведра без ведра или бочковые насосы с тележками. Используя воздушные насосы для жидких масел гарантирует полностью чистоту на месте применения. Используя пневматические насосы для перекачки жидких масел, могут перекачивать разные моторные и трансмиссионные масла всех марок от 10 до 140 номеров.

تستخدم مضخات الزيوت الهوائية لنقل زيت المحرك أو الزيت السائل إلى الموقع المطلوب بفضل الضغط العالي الناتج عن الهواء القادم من الضاغط. تحتوي مضخات الزيوت الهوائية على نماذج مختلفة حسب الاستخدام، وهي النماذج مع سطل وبدون سطل ومع خزان وصنف البرميل ومع عربة. تضمن مضخات الزيوت الهوائية بقاء البيئة التي تستخدم فيها الزيوت نظيفة، وأن يتم نقل الزيت بالكامل إلى المنطقة المرغوبة فقط. يمكن لمضخات الزيوت الهوائية وخزانات ضخ الزيوت الهوائية ضخ جميع أصناف زيوت المحركات وزيوت ناقل الحركة من رقم ١٠ إلى رقم ١٤٠.

МЕХАНИЧЕСКИЙ НАСОС ДЛЯ ВЯЗКИХ МАСЕЛ

مضخات الشحوم الميكانيكية



Механический Насос Для Вязких Масел

مضخة الشحوم الميكانيكية

C-1/2

Способ работы	طريقة العمل	Механика	ميكانيكي
Способ применения	طريقة الاستخدام	Нажатие	بالضغط
Способ передачи	طريقة النقل	Трубчатый наконечник	نهاية خرطومية
Вывод масла	الكفاءة	9 гр	9 غ/ضغطة
Ёмкость	السعة	2 кг	2 كجم
Длина шланга	طول الخرطوم	1 мт	1 متر
Размер шланга	مقاس الخرطوم	1/4 R1	1/4 R1
Вес оборудов	الوزن	3.85 кг	3.85 كجم
Вес упаковок	وزن العبوة	4.3 кг	4.3 كجم
Размер упаковки	أبعاد العبوة	26x32x47 см	26x32x47 سم



Код 301 | الرمز 301



Механический Насос Для Вязких Масел

مضخة الشحوم الميكانيكية

C-1/3

Способ работы	طريقة العمل	Механика	ميكانيكي
Способ применения	طريقة الاستخدام	Нажатие	بالضغط
Способ передачи	طريقة النقل	Трубчатый наконечник	نهاية خرطومية
Вывод масла	الكفاءة	9 гр	9 غ/ضغطة
Ёмкость	السعة	3 кг	3 كجم
Длина шланга	طول الخرطوم	1 мт	1 متر
Размер шланга	مقاس الخرطوم	1/4 R1	1/4 R1
Вес оборудов	الوزن	4.65 кг	4.65 كجم
Вес упаковок	وزن العبوة	5.1 кг	5.1 كجم
Размер упаковки	أبعاد العبوة	26x32x47 см	26x32x47 سم



Код 302 | الرمز 302



Механический Насос Для Вязких Масел

مضخة الشحوم الميكانيكية

C-1/5

Способ работы	طريقة العمل	Механика	ميكانيكي
Способ применения	طريقة الاستخدام	Нажатие	بالضغط
Способ передачи	طريقة النقل	Трубчатый наконечник	نهاية خرطومية
Вывод масла	الكفاءة	9 гр	9 غ/ضغطة
Ёмкость	السعة	5 кг	5 كجم
Длина шланга	طول الخرطوم	1 мт	1 متر
Размер шланга	مقاس الخرطوم	1/4 R1	1/4 R1
Вес оборудов	الوزن	6 кг	6 كجم
Вес упаковок	وزن العبوة	6.45 кг	6.45 كجم
Размер упаковки	أبعاد العبوة	26x32x47 см	26x32x47 سم



Код 303 | الرمز 303



МЕХАНИЧЕСКИЙ НАСОС ДЛЯ ВЯЗКИХ МАСЕЛ С ДОЗАТОРОМ

مضخات الشحوم الميكانيكية مع موزع

Механический Насос Для Вязких Масел (С Дозатором)
مضخة الشحوم الميكانيكية (مع موزع)

C-1/2 D

Способ работы	طريقة العمل	Механика	ميكانيكي
Способ применения	طريقة الاستخدام	Нажатие	بالضغط
Способ передачи	طريقة النقل	С Дозатором	مع موزع
Вывод масла	الكفاءة	9 гр	9 غ/ضغطة
Емкость	السعة	2 кг	2 كجم
Длина шланга	طول الخرطوم	1 мт	1 متر
Размер шланга	مقاس الخرطوم	1/4 R1	1/4 R1
Вес оборудов	الوزن	4.85 кг	4.85 كجم
Вес упаковки	وزن العبوة	5.3 кг	5.3 كجم
Размер упаковки	أبعاد العبوة	26x32x47 см	26x32x47 سم



Код 304 | الرمز 304



Механический Насос Для Вязких Масел (С Дозатором)
مضخة الشحوم الميكانيكية (مع موزع)

C-1/3 D

Способ работы	طريقة العمل	Механика	ميكانيكي
Способ применения	طريقة الاستخدام	Нажатие	بالضغط
Способ передачи	طريقة النقل	С Дозатором	مع موزع
Вывод масла	الكفاءة	9 гр	9 غ/ضغطة
Емкость	السعة	3 кг	3 كجم
Длина шланга	طول الخرطوم	1 мт	1 متر
Размер шланга	مقاس الخرطوم	1/4 R1	1/4 R1
Вес оборудов	الوزن	5.7 кг	5.7 كجم
Вес упаковки	وزن العبوة	6.15 кг	6.15 كجم
Размер упаковки	أبعاد العبوة	26x32x47 см	26x32x47 سم



Код 305 | الرمز 305



Механический Насос Для Вязких Масел (С Дозатором)
مضخة الشحوم الميكانيكية (مع موزع)

C-1/5 D

Способ работы	طريقة العمل	Механика	ميكانيكي
Способ применения	طريقة الاستخدام	Нажатие	بالضغط
Способ передачи	طريقة النقل	С Дозатором	مع موزع
Вывод масла	الكفاءة	9 гр	9 غ/ضغطة
Емкость	السعة	5 кг	5 كجم
Длина шланга	طول الخرطوم	1 мт	1 متر
Размер шланга	مقاس الخرطوم	1/4 R1	1/4 R1
Вес оборудов	الوزن	6.65 кг	6.65 كجم
Вес упаковки	وزن العبوة	7.25 кг	7.25 كجم
Размер упаковки	أبعاد العبوة	26x32x47 см	26x32x47 سم



Код 306 | الرمز 306



МЕХАНИЧЕСКИЙ НАСОС ДЛЯ ВЯЗКИХ МАСЕЛ

مضخات الشحم الميكانيكية



Механический Насос Для Вязких Масел

مضخة الشحم الميكانيكية

C-1/10

Способ работы	طريقة العمل	Механика	ميكانيكي
Способ применения	طريقة الاستخدام	Нажатие	بالضغط
Способ передачи	طريقة النقل	Трубчатый наконечник	نهاية خرطومية
Вывод масла	الكفاءة	9 гр	9 غ/ضغطة
Ёмкость	السعة	10 кг	10 كجم
Длина шланга	طول الخرطوم	1.5 мт	1.5 متر
Размер шланга	مقاس الخرطوم	1/4 R1	1/4 R1
Вес оборудов	الوزن	11.7 кг	11.7 كجم
Вес упаковок	وزن العبوة	12.75 кг	12.75 كجم
Размер упаковки	أبعاد العبوة	35x36x74 см	35x36x74 سم



Код 307 | الرمز 307



Механический Насос Для Вязких Масел

مضخة الشحم الميكانيكية

C-1/16

Способ работы	طريقة العمل	Механика	ميكانيكي
Способ применения	طريقة الاستخدام	Нажатие	بالضغط
Способ передачи	طريقة النقل	Трубчатый наконечник	نهاية خرطومية
Вывод масла	الكفاءة	9 гр	9 غ/ضغطة
Ёмкость	السعة	16 кг	16 كجم
Длина шланга	طول الخرطوم	1.5 мт	1.5 متر
Размер шланга	مقاس الخرطوم	1/4 R1	1/4 R1
Вес оборудов	الوزن	8.2 кг	8.2 كجم
Вес упаковок	وزن العبوة	9.35 кг	9.35 كجم
Размер упаковки	أبعاد العبوة	38x38x59 см	38x38x59 سم



Код 308 | الرمز 308



Механический Насос Для Вязких Масел

مضخة الشحم الميكانيكية

C-1/25

Способ работы	طريقة العمل	Механика	ميكانيكي
Способ применения	طريقة الاستخدام	Нажатие	بالضغط
Способ передачи	طريقة النقل	Трубчатый наконечник	نهاية خرطومية
Вывод масла	الكفاءة	9 гр	9 غ/ضغطة
Ёмкость	السعة	25 кг	25 كجم
Длина шланга	طول الخرطوم	1.5 мт	1.5 متر
Размер шланга	مقاس الخرطوم	1/4 R1	1/4 R1
Вес оборудов	الوزن	13.45 кг	13.45 كجم
Вес упаковок	وزن العبوة	14.6 кг	14.6 كجم
Размер упаковки	أبعاد العبوة	38x38x71 см	38x38x71 سم



Код 309 | الرمز 309



МЕХАНИЧЕСКИЙ НАСОС ДЛЯ ЖИДКИХ МАСЕЛ مضخات الزيوت الميكانيكية

Механический (С Прокручиванием) Насос Для Жидких Масел دورانية ميكانيكية مضخة زيت

D-1/18

Способ работы	طريقة العمل	Механика	ميكانيكي
Способ применения	طريقة الاستخدام	Прокручивание	دوراني
Способ передачи	طريقة النقل	Трубчатый наконечник	نهاية خرطومية
Вывод масла	الكفاءة	250 гр	250 غ/ضغط
Емкость	السعة	18 Лт	18 لتر
Длина шланга	طول الخرطوم	1.5 мт	1.5 متر
Размер шланга	مقاس الخرطوم	1/2	1/2
Вес оборудов	الوزن	10.4 кг	10.4 كجم
Вес упаковки	وزن العبوة	11.55 кг	11.55 كجم
Размер упаковки	أبعاد العبوة	33x33x86 см	33x33x86 سم



Код 310 | الرمز 310



Механический (С Нажатием) Насос Для Жидких Масел ميكانيكية بالضغط مضخة زيت

D-2/25

Способ работы	طريقة العمل	Механика	ميكانيكي
Способ применения	طريقة الاستخدام	Нажатие	بالضغط
Способ передачи	طريقة النقل	Трубчатый наконечник	نهاية خرطومية
Вывод масла	الكفاءة	9 гр	9 غ/ضغط
Емкость	السعة	25 Лт	25 لتر
Длина шланга	طول الخرطوم	1.5 мт	1.5 متر
Размер шланга	مقاس الخرطوم	1/2	1/2
Вес оборудов	الوزن	11.9 кг	11.9 كجم
Вес упаковки	وزن العبوة	13 кг	13 كجم
Размер упаковки	أبعاد العبوة	38x38x71 см	38x38x71 سم



Код 313 | الرمز 313



Механический Насос Для Бочек Жидких Масел ميكانيكية صنف البرميل مضخة زيت

D-3

Способ работы	طريقة العمل	Механика	ميكانيكي
Способ применения	طريقة الاستخدام	Прокручивание	دوراني
Способ передачи	طريقة النقل	Трубка	خرطوم
Вывод масла	الكفاءة	1 Лт	1 لتر/دورة
Емкость	السعة	Бочка	برميل
Длина шланга	طول الخرطوم	-	-
Размер шланга	مقاس الخرطوم	1"	"1
Вес оборудов	الوزن	11.8 кг	11.8 كجم
Вес упаковки	وزن العبوة	13 кг	13 كجم
Размер упаковки	أبعاد العبوة	22x19x126 см	22x19x126 سم

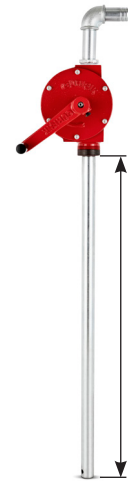

82 cm سم 82

Код 314 | الرمز 314



МЕХАНИЧЕСКИЙ НАСОС ДЛЯ ЖИДКИХ МАСЕЛ

مضخات الزيت الميكانيكية



Механический (С Нажатием) Насос Для Жидких Масел

ميكانيكية بالضغط مضخة زيت

D-2/3

Способ работы	طريقة العمل	Механика	ميكانيكي
Способ применения	طريقة الاستخدام	Нажатие	بالضغط
Способ передачи	طريقة النقل	Трубчатый наконечник	نهاية خرطومية
Вывод масла	الكفاءة	120 гр	120 غ/ضغط
Ёмкость	السعة	3 Лт	3 لتر
Длина шланга	طول الخرطوم	1.5 мт	1.5 متر
Размер шланга	مقاس الخرطوم	1/4	1/4
Вес оборудов	الوزن	4.7 кг	4.7 كجم
Вес упаковки	وزن العبوة	5.15 кг	5.15 كجم
Размер упаковки	أبعاد العبوة	26x32x47 см	26x32x47 سم



8 698686 634910

Код 311 | الرمز 311



Механический (С Нажатием) Насос Для Жидких Масел

ميكانيكية بالضغط مضخة زيت

D-2/7

Способ работы	طريقة العمل	Механика	ميكانيكي
Способ применения	طريقة الاستخدام	Нажатие	بالضغط
Способ передачи	طريقة النقل	Трубчатый наконечник	نهاية خرطومية
Вывод масла	الكفاءة	120 гр	120 غ/ضغط
Ёмкость	السعة	7 Лт	7 لتر
Длина шланга	طول الخرطوم	1.5 мт	1.5 متر
Размер шланга	مقاس الخرطوم	1/4	1/4
Вес оборудов	الوزن	5.7 кг	5.7 كجم
Вес упаковки	وزن العبوة	6.15 кг	6.15 كجم
Размер упаковки	أبعاد العبوة	26x32x47 см	26x32x47 سم



8 698686 634927

Код 312 | الرمز 312

МЕСТО ПРЕМИНЕНИЯ

مجالات الاستخدام

Механические насосы для вязких масел осуществляют свою работу без воздуха с нажатием руки позволяют оператору делать смазку где не имеется компрессор. Также имеются тележки собранные вместе с насосным оборудованием ,для применения на больших факбриках а также используются в полевых условиях а модели с распределителем можно закрепить на стене, использование с 8-ми дозаторами обеспечивая смазку оборудования. Механический насос для жидких масел производят смазку из маслянных бочек с регулируемой шкалой и давлением из собственного резервуара силой руки оператора.

مضخات الشحوم الميكانيكية هي منتجات تمكن المشغل من التشحيم بقوة ذراعه في الأماكن التي لا يوجد فيها ضاغط وتركيبات هواء. يمكن لنماذجها ذات العجلات القيام بعملية التشحيم في المصانع أو في الميدان، بينما يمكن تثبيت النماذج ذات الموزعات على الماكينة أو طاولة العمل حيث تمكننا من تشحيم 8 نقاط مختلفة. تقوم مضخات الزيوت الميكانيكية بعملية التزييت من خلال نقل الزيت من براميل الزيت بجولة دائمة، بألية ضغط تعمل بقوة ذراع المشغل ولها مقياس قابل للتعديل والضغط القابل للتعديل.



ТЕХНИЧЕСКАЯ СХЕМА МЕХАНИЧЕСКОГО НАСОСА ДЛЯ ЖИДКИХ МАСЕЛ
المخطط التقني لمضخة الزيت الهوائية

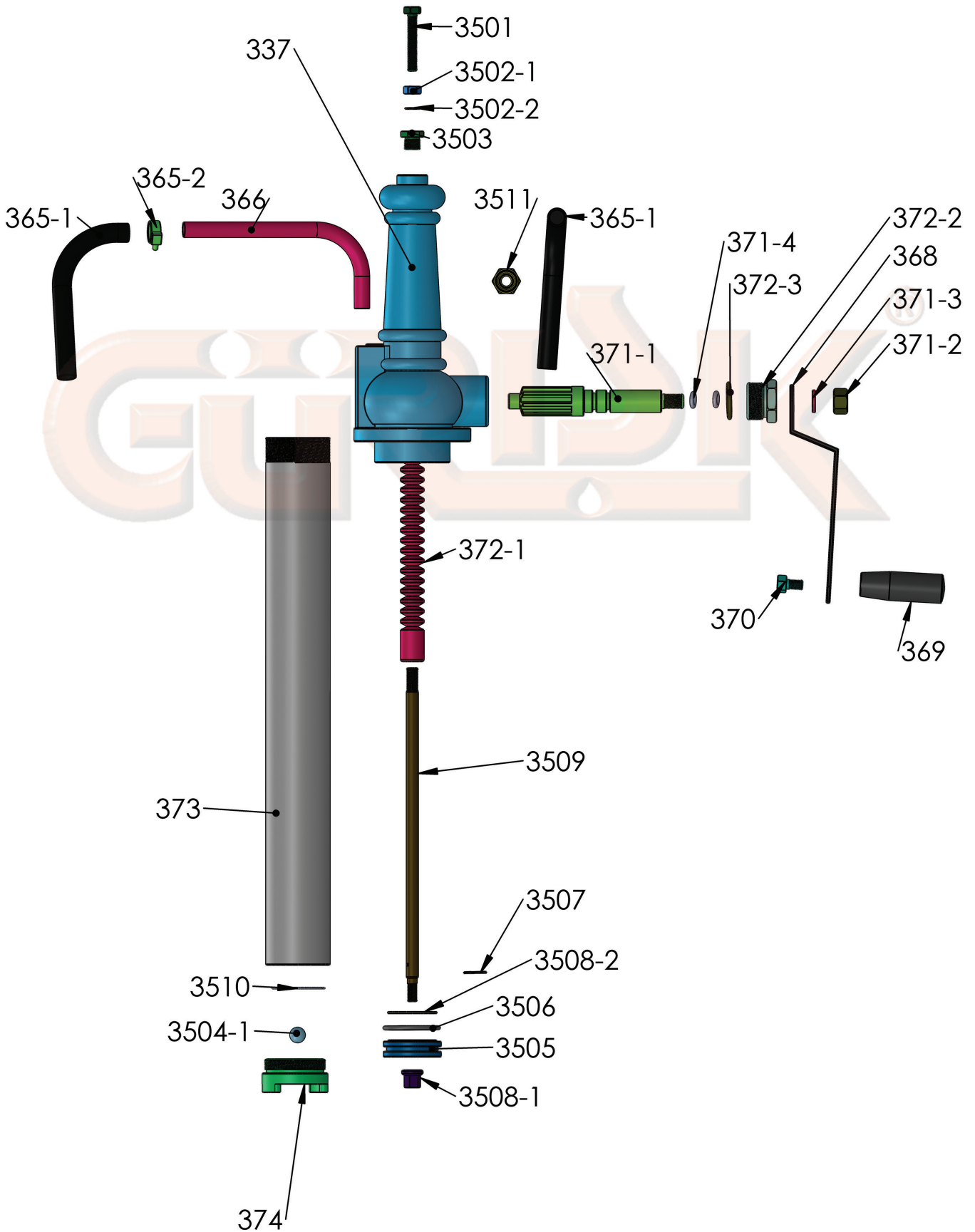

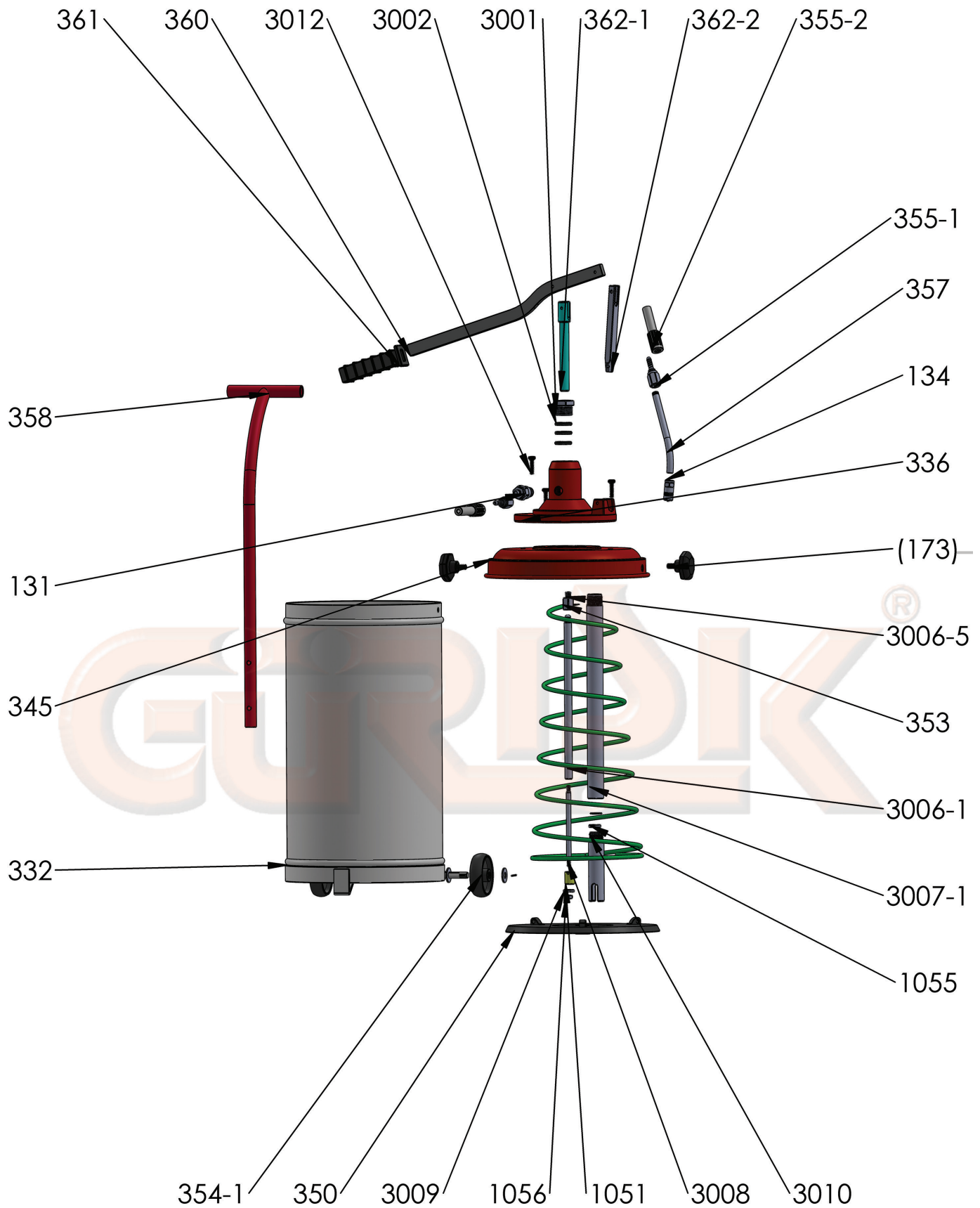



МЕХАНИЧЕСКИЕ КОРПУСА НАСОСОВ ВЯЗКИХ И ЖИДКИХ МАСЕЛ

هياكل مضخات الشحوم والزيوت



Код 315 | الرمز 315



Код 318 | الرمز 318



Код 319 | الرمز 319



Код 321 | الرمز 321



Код 324 | الرمز 324



Код 320 | الرمز 320

رمز المنتج / Код оборудования	اسم المنتج / Название оборудования	الوزن / Вес	الباركود / Баркод
315	C-1/2 Механический корпус насоса вязких масел هياكل مضخة شحم ميكانيكية C-1/2	1.60kg كجم 1.60	8698686634033
318	C-1/10 Механический корпус насоса вязких масел هياكل مضخة شحم ميكانيكية C-1/10	5.25kg كجم 5.25	8698686634064
319	C-1/16 Механический корпус насоса для вязких масел هياكل مضخة شحم ميكانيكية C-1/16	5.25kg كجم 5.25	8698686634071
321	D-1/18 Механический корпус насоса для жидких масел هياكل مضخة زيت D-1/18	5kg كجم 5	8698686633968
324	D-2/25 Механический корпус насоса для жидких масел هياكل مضخة زيت D-2/25	5.35kg كجم 5.35	8698686633999
320	C-1/25 Механический корпус насоса для вязких масел هياكل مضخة شحم ميكانيكية C-1/25	5.70kg كجم 5.70	8698686634101

КАТУШКИ В ЗАКРЫТОМ ВИДЕ С ШЛАНГОМ

بكرات خرطوم صندوقية



Катушка В Закрытом Виде Для Вязких Масел

بكرة خرطوم شحم صندوقية

GM/10 K

Длина Шланга	طول الخرطوم	10 мт	10 متر
Размер Шланга	مقاس الخرطوم	1/4 R2	1/4 R2
Вес оборудов	الوزن	29.85 кг	29.85 كجم
Вес Упоковки	وزن العبوة	31.1 кг	31.1 كجم
Размер Кассы	أبعاد الصندوق	59x53x24 cm	59x53x24 سم
Размер Упоковки	أبعاد العبوة	67x60x29 cm	67x60x29 سم

الإكسسوارات

Пистолет вязких масел, цифр-ой пистолет вязких масел, Z соедин-ль вязких масел, шип заострённый.

مسدس تشحيم، مسدس تشحيم مع عداد، مفصل Z، رأسية شحوم مدببة



Код 401 | الرمز 401



Катушка В Закрытом Виде Для Вязких Масел

بكرة خرطوم شحم صندوقية

GM/15 K

Длина Шланга	طول الخرطوم	15 мт	15 متر
Размер Шланга	مقاس الخرطوم	1/4 R2	1/4 R2
Вес оборудов	الوزن	32.55 кг	32.55 كجم
Вес Упоковки	وزن العبوة	33.8 кг	33.8 كجم
Размер Кассы	أبعاد الصندوق	59x53x24 cm	59x53x24 سم
Размер Упоковки	أبعاد العبوة	67x60x29 cm	67x60x29 سم

الإكسسوارات

Пистолет вязких масел, цифр-ой пистолет вязких масел, Z соедин-ль вязких масел, шип заострённый.

مسدس تشحيم، مسدس تشحيم مع عداد، مفصل Z، رأسية شحوم مدببة



Код 405 | الرمز 405



Катушка В Закрытом Виде Для Вязких Масел

بكرة خرطوم شحم صندوقية

GM/20 K

Длина Шланга	طول الخرطوم	20 мт	20 متر
Размер Шланга	مقاس الخرطوم	1/4 R2	1/4 R2
Вес оборудов	الوزن	39.7 кг	39.7 كجم
Вес Упоковки	وزن العبوة	41 кг	41 كجم
Размер Кассы	أبعاد الصندوق	59x53x24 cm	59x53x24 سم
Размер Упоковки	أبعاد العبوة	67x60x29 cm	67x60x29 سم

الإكسسوارات

Пистолет вязких масел, цифр-ой пистолет вязких масел, Z соедин-ль вязких масел, шип заострённый.

مسدس تشحيم، مسدس تشحيم مع عداد، مفصل Z، رأسية شحوم مدببة



Код 409 | الرمز 409



КАТУШКИ В ЗАКРЫТОМ ВИДЕ С ШЛАНГОМ بكرات خرطوم صندوقية

Катушка В Закрытом Виде Для Жидких Масел
بكرات خرطوم زيت صندوقية

VM/10 K

Длина Шланга	طول الخرطوم	10 м	10 متر
Размер Шланга	مقاس الخرطوم	3/8 R1	3/8 R1
Вес оборудов	الوزن	31.65 кг	31.65 كجم
Вес Упоковки	وزن العبوة	32.85 кг	32.85 كجم
Размер Кассы	أبعاد الصندوق	59x53x24 cm	59x53x24 سم
Размер Упоковки	أبعاد العبوة	67x60x29 cm	67x60x29 سم

الإكسسوارات Аксессуары

Не электронный пистолет, Электронный пистолет для жидких масел
مسدس زيت بدون عداد، مسدس زيت مع عداد رقمي



Код 402 | الرمز 402



Катушка В Закрытом Виде Для Жидких Масел
بكرات خرطوم زيت صندوقية

VM/15 K

Длина Шланга	طول الخرطوم	15 м	15 متر
Размер Шланга	مقاس الخرطوم	3/8 R1	3/8 R1
Вес оборудов	الوزن	34.85 кг	34.85 كجم
Вес Упоковки	وزن العبوة	36.05 кг	36.05 كجم
Размер Кассы	أبعاد الصندوق	59x53x24 cm	59x53x24 سم
Размер Упоковки	أبعاد العبوة	67x60x29 cm	67x60x29 سم

الإكسسوارات Аксессуары

Не электронный пистолет, Электронный пистолет для жидких масел
مسدس زيت بدون عداد، مسدس زيت مع عداد رقمي



Код 406 | الرمز 406



Катушка В Закрытом Виде Для Жидких Масел
بكرات خرطوم زيت صندوقية

VM/20 K

Длина Шланга	طول الخرطوم	20 м	20 متر
Размер Шланга	مقاس الخرطوم	3/8 R1	3/8 R1
Вес оборудов	الوزن	39.35 кг	39.35 كجم
Вес Упоковки	وزن العبوة	40.6 кг	40.6 كجم
Размер Кассы	أبعاد الصندوق	59x53x24 cm	59x53x24 سم
Размер Упоковки	أبعاد العبوة	67x60x29 cm	67x60x29 سم

الإكسسوارات Аксессуары

Не электронный пистолет, Электронный пистолет для жидких масел
مسدс زيت بدون عداد، مسدس زيت مع عداد رقمي



Код 410 | الرمز 410



КАТУШКИ В ЗАКРЫТОМ ВИДЕ С ШЛАНГОМ

بكرات خرطوم صندوقية



Катушка в Закрытом Виде Для Воздухо-преминения

بكرة خرطوم صندوقية

HM/10 K

Длина Шланга	طول الخرطوم	10 мт	10 متر
Размер Шланга	مقاس الخرطوم	10 мм	10 ملم
Вес оборудов	الوزن	27.75 кг	27.75 كجم
Вес Упоковки	وزن العبوة	29 кг	29 كجم
Размер Кассы	أبعاد الصندوق	59x53x24 cm	59x53x24 سم
Размер Упоковки	أبعاد العبوة	67x60x29 cm	67x60x29 سم

الإكسسوارات Аксессуары

Пистолет для воздуха, пистолет для накачки шин

مسدس هواء، مسدس نفخ الإطارات



Код 403 | الرمز 403



Катушка в Закрытом Виде Для Воздухо-преминения

بكرة خرطوم صندوقية

HM/15 K

Длина Шланга	طول الخرطوم	15 мт	15 متر
Размер Шланга	مقاس الخرطوم	10 мм	10 ملم
Вес оборудов	الوزن	31.55 кг	31.55 كجم
Вес Упоковки	وزن العبوة	32.85 кг	32.85 كجم
Размер Кассы	أبعاد الصندوق	59x53x24 cm	59x53x24 سم
Размер Упоковки	أبعاد العبوة	67x60x29 cm	67x60x29 سم

الإكسسوارات Аксессуары

Пистолет для воздуха, пистолет для накачки шин

مسدس هواء، مسدس نفخ الإطارات



Код 407 | الرمز 407



Катушка в Закрытом Виде Для Воздухо-преминения

بكرة خرطوم صندوقية

HM/20 K

Длина Шланга	طول الخرطوم	20 мт	20 متر
Размер Шланга	مقاس الخرطوم	10 мм	10 ملم
Вес оборудов	الوزن	35.55 кг	35.55 كجم
Вес Упоковки	وزن العبوة	37.2 кг	37.2 كجم
Размер Кассы	أبعاد الصندوق	59x53x24 cm	59x53x24 سم
Размер Упоковки	أبعاد العبوة	67x60x29 cm	67x60x29 سم

الإكسسوارات Аксессуары

Пистолет для воздуха, пистолет для накачки шин

مسدس هواء، مسدس نفخ الإطارات



Код 411 | الرمز 411



КАТУШКИ В ЗАКРЫТОМ ВИДЕ С ШЛАНГОМ بكرات خرطوم صندوقية

Катушка В Закрытом Виде Для Воды
بكر خرطوم ماء صندوقية

SM/10 K

Длина Шланга	طول الخرطوم	10 м	10 متر
Размер Шланга	مقاس الخرطوم	3/8 R1	3/8 R1
Вес оборудов	الوزن	31.65 кг	31.65 كجم
Вес Упоковки	وزن العبوة	32.85 кг	32.85 كجم
Размер Кассы	أبعاد الصندوق	59x53x24 cm	59x53x24 سم
Размер Упоковки	أبعاد العبوة	67x60x29 cm	67x60x29 سم

الإكسسوارات

Пистолет для воды

مسدس ماء، مسدس غسيل



Код 404 | الرمز 404



Катушка В Закрытом Виде Для Воды
بكر خرطوم ماء صندوقية

SM/15 K

Длина Шланга	طول الخرطوم	15 м	15 متر
Размер Шланга	مقاس الخرطوم	3/8 R1	3/8 R1
Вес оборудов	الوزن	34.85 кг	34.85 كجم
Вес Упоковки	وزن العبوة	36.05 кг	36.05 كجم
Размер Кассы	أبعاد الصندوق	59x53x24 cm	59x53x24 سم
Размер Упоковки	أبعاد العبوة	67x60x29 cm	67x60x29 سم

الإكسسوارات

Пистолет для воды

مسدس ماء، مسدس غسيل



Код 408 | الرمز 408



Катушка В Закрытом Виде Для Воды
بكر خرطوم ماء صندوقية

SM/20 K

Длина Шланга	طول الخرطوم	20 м	20 متر
Размер Шланга	مقاس الخرطوم	3/8 R1	3/8 R1
Вес оборудов	الوزن	39.35 кг	39.35 كجم
Вес Упоковки	وزن العبوة	40.6 кг	40.6 كجم
Размер Кассы	أبعاد الصندوق	59x53x24 cm	59x53x24 سم
Размер Упоковки	أبعاد العبوة	67x60x29 cm	67x60x29 سم

الإكسسوارات

Пистолет для воды

مسدس ماء، مسدس غسيل



Код 412 | الرمز 412





Катушка В Открытом Виде Для Вязких Масел
بكرة خرطوم شحم بدون صندوق

GM/10

Длина Шланга	طول الخرطوم	10 мт	10 متر
Размер Шланга	مقاس الخرطوم	1/4 R2	1/4 R2
Вес оборудов	الوزن	22.75 кг	22.75 كجم
Вес Упоковки	وزن العبوة	24 кг	24 كجم
Размер Кассы	أبعاد الصندوق	59x53x24 cm	59x53x24 سم
Размер Упоковки	أبعاد العبوة	67x60x29 cm	67x60x29 سم

الإكسسوارات Accessories

Пистолет вязких масел, цифр-ой пистолет вязких масел, Z соедин-ль вязких масел, шип заострённый.

مسدس تشحيم، مسدس تشحيم مع عداد، مفصل Z، رأسية شحوم مدببة



Код 413 | الرمز 413



Катушка В Открытом Виде Для Вязких Масел
بكرة خرطوم شحم بدون صندوق

GM/15

Длина Шланга	طول الخرطوم	15 мт	15 متر
Размер Шланга	مقاس الخرطوم	1/4 R2	1/4 R2
Вес оборудов	الوزن	24.45 кг	24.45 كجم
Вес Упоковки	وزن العبوة	26.7 кг	26.7 كجم
Размер Кассы	أبعاد الصندوق	59x53x24 cm	59x53x24 سم
Размер Упоковки	أبعاد العبوة	67x60x29 cm	67x60x29 سم

الإكسسوارات Accessories

Пистолет вязких масел, цифр-ой пистолет вязких масел, Z соедин-ль вязких масел, шип заострённый.

مسدس تشحيم، مسدس تشحيم مع عداد، مفصل Z، رأسية شحوم مدببة



Код 417 | الرمز 417



Катушка В Открытом Виде Для Вязких Масел
بكرة خرطوم شحم بدون صندوق

GM/20

Длина Шланга	طول الخرطوم	20 мт	20 متر
Размер Шланга	مقاس الخرطوم	1/4 R2	1/4 R2
Вес оборудов	الوزن	32.6 кг	32.6 كجم
Вес Упоковки	وزن العبوة	33.85 кг	33.85 كجم
Размер Кассы	أبعاد الصندوق	59x53x24 cm	59x53x24 سم
Размер Упоковки	أبعاد العبوة	67x60x29 cm	67x60x29 سم

الإكسسوارات Accessories

Пистолет вязких масел, цифр-ой пистолет вязких масел, Z соедин-ль вязких масел, шип заострённый.

مسدس تشحيم، مسدس تشحيم مع عداد، مفصل Z، رأسية شحوم مدببة



Код 421 | الرمز 421



КАТУШКИ В ОТКРЫТОМ ВИДЕ بكرات خرطوم بدون صندوق

Катушка В Открытом Виде Для Жидких Масел بكرة خرطوم زيت بدون صندوق

VM/10

Длина Шланга	طول الخرطوم	10 м	10 متر
Размер Шланга	مقاس الخرطوم	3/8 R1	3/8 R1
Вес оборудов	الوزن	24.5 кг	24.5 كجم
Вес Упоковки	وزن العبوة	25.7 кг	25.7 كجم
Размер Кассы	أبعاد الصندوق	59x53x24 cm	59x53x24 سم
Размер Упоковки	أبعاد العبوة	67x60x29 cm	67x60x29 سم

الإكسسوارات Аксессуары

Не электронный пистолет, Электронный пистолет для жидких масел
مسدس زيت بدون عداد، مسدس زيت مع عداد رقمي



Код 414 | الرمز 414



Катушка В Открытом Виде Для Жидких Масел بكرة خرطوم زيت بدون صندوق

VM/15

Длина Шланга	طول الخرطوم	15 м	15 متر
Размер Шланга	مقاس الخرطوم	3/8 R1	3/8 R1
Вес оборудов	الوزن	25.45 кг	25.45 كجم
Вес Упоковки	وزن العبوة	26.7 кг	26.7 كجم
Размер Кассы	أبعاد الصندوق	59x53x24 cm	59x53x24 سم
Размер Упоковки	أبعاد العبوة	67x60x29 cm	67x60x29 سم

الإكسسوارات Аксессуары

Не электронный пистолет, Электронный пистолет для жидких масел
مسدس زيت بدون عداد، مسدس زيت مع عداد رقمي



Код 418 | الرمز 418



Катушка В Открытом Виде Для Жидких Масел بكرة خرطوم زيت بدون صندوق

VM/20

Длина Шланга	طول الخرطوم	20 м	20 متر
Размер Шланга	مقاس الخرطوم	3/8 R1	3/8 R1
Вес оборудов	الوزن	32.25 кг	32.25 كجم
Вес Упоковки	وزن العبوة	33.5 кг	33.5 كجم
Размер Кассы	أبعاد الصندوق	59x53x24 cm	59x53x24 سم
Размер Упоковки	أبعاد العبوة	67x60x29 cm	67x60x29 سم

الإكسسوارات Аксессуары

Не электронный пистолет, Электронный пистолет для жидких масел
مسدس زيت بدون عداد، مسدس زيت مع عداد رقمي



Код 422 | الرمز 422



КАТУШКИ В ОТКРЫТОМ ВИДЕ

بكرات خرطوم بدون صندوق



Катушка в Открытом Виде Для Воздуха

بكرة خرطوم بدون صندوق

HM/10

Длина Шланга	طول الخرطوم	10 мт	10 متر
Размер Шланга	مقاس الخرطوم	10 мм	10 ملم
Вес оборудов	الوزن	20.35 кг	20.35 كجم
Вес Упоковки	وزن العبوة	21.6 кг	21.6 كجم
Размер Кассы	أبعاد الصندوق	59x53x24 cm	59x53x24 سم
Размер Упоковки	أبعاد العبوة	67x60x29 cm	67x60x29 سم

الإكسسوارات Аксессуары

Пистолет для воздуха, пистолет для накачки шин

مسدس هواء، مسدس نفخ الإطارات



Код 415 | الرمز 415

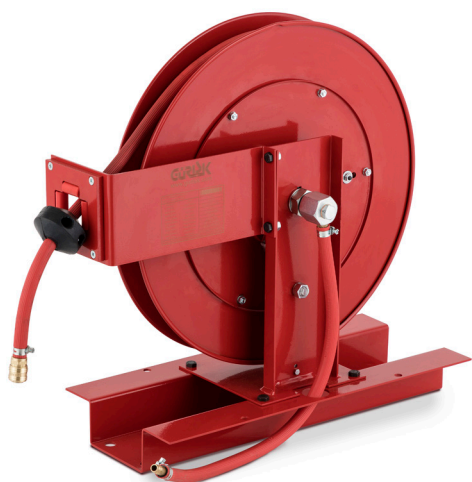

Катушка в Открытом Виде Для Воздуха

بكرة خرطوم بدون صندوق

HM/15

Длина Шланга	طول الخرطوم	15 мт	15 متر
Размер Шланга	مقاس الخرطوم	10 мм	10 ملم
Вес оборудов	الوزن	23.15 кг	23.15 كجم
Вес Упоковки	وزن العبوة	24.4 кг	24.4 كجم
Размер Кассы	أبعاد الصندوق	59x53x24 cm	59x53x24 سم
Размер Упоковки	أبعاد العبوة	67x60x29 cm	67x60x29 سم

الإكسسوارات Аксессуары

Пистолет для воздуха, пистолет для накачки шин

مسدس هواء، مسدس نفخ الإطارات



Код 419 | الرمز 419

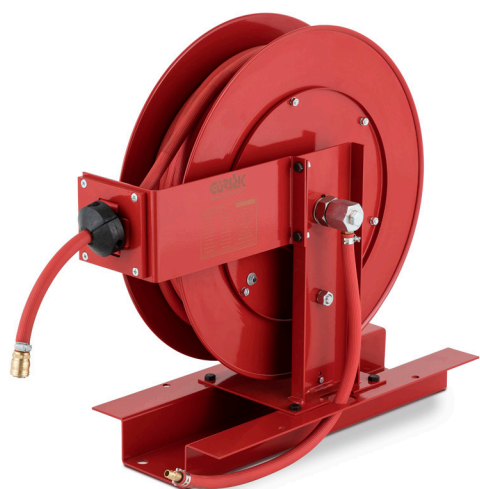

Катушка в Открытом Виде Для Воздуха

بكرة خرطوم بدون صندوق

HM/20

Длина Шланга	طول الخرطوم	20 мт	20 متر
Размер Шланга	مقاس الخرطوم	10 мм	10 ملم
Вес оборудов	الوزن	28.45 кг	28.45 كجم
Вес Упоковки	وزن العبوة	29.7 кг	29.7 كجم
Размер Кассы	أبعاد الصندوق	59x53x24 cm	59x53x24 سم
Размер Упоковки	أبعاد العبوة	67x60x29 cm	67x60x29 سم

الإكسسوارات Аксессуары

Пистолет для воздуха, пистолет для накачки шин

مسدس هواء، مسدس نفخ الإطارات



Код 423 | الرمز 423



КАТУШКИ В ОТКРЫТОМ ВИДЕ بكرات خرطوم بدون صندوق

Катушка в Открытом Виде Для Воды
بكر خرطوم ماء بدون صندوق

SM/10

Длина Шланга	طول الخرطوم	10 м	10 متر
Размер Шланга	مقاس الخرطوم	3/8 R1	3/8 R1
Вес оборудов	الوزن	24.5 кг	24.5 كجم
Вес Упоковки	وزن العبوة	25.7 кг	25.7 كجم
Размер Кассы	أبعاد الصندوق	59x53x24 cm	سم 59x53x24
Размер Упоковки	أبعاد العبوة	67x60x29 cm	سم 67x60x29

الإكسسوارات

Пистолет для воды

مسدس ماء، مسدس غسيل



Код 416 | الرمز 416



Катушка в Открытом Виде Для Воды
بكر خرطوم ماء بدون صندوق

SM/15

Длина Шланга	طول الخرطوم	15 м	15 متر
Размер Шланга	مقاس الخرطوم	3/8 R1	3/8 R1
Вес оборудов	الوزن	25.45 кг	25.45 كجم
Вес Упоковки	وزن العبوة	26.7 кг	26.7 كجم
Размер Кассы	أبعاد الصندوق	59x53x24 cm	سم 59x53x24
Размер Упоковки	أبعاد العبوة	67x60x29 cm	سم 67x60x29

الإكسسوارات

Пистолет для воды

مسدس ماء، مسدس غسيل



Код 420 | الرمز 420



Катушка в Открытом Виде Для Воды
بكر خرطوم ماء بدون صندوق

SM/20

Длина Шланга	طول الخرطوم	20 м	20 متر
Размер Шланга	مقاس الخرطوم	3/8 R1	3/8 R1
Вес оборудов	الوزن	32.25 кг	32.25 كجم
Вес Упоковки	وزن العبوة	33.5 кг	33.5 كجم
Размер Кассы	أبعاد الصندوق	59x53x24 cm	سم 59x53x24
Размер Упоковки	أبعاد العبوة	67x60x29 cm	سم 67x60x29

الإكسسوارات

Пистолет для воды

مسدس ماء، مسدس غسيل



Код 424 | الرمز 424





Код 425 | الرمز 425



Код 426 | الرمز 426



Код 427 | الرمز 427



Код 428 | الرمز 428



Код 429 | الرمز 429



Код 430 | الرمز 430

رمز المنتج / Код оборудования	اسم المنتج / Название оборудования	الوزن / Вес	الباركود / Баркод
425	Катушка без шланга 10м بكرة خرطوم 10 متر بدون صندوق	16.55 كجم 16.55kg	8698686634859
426	Катушка без шланга 15м بكرة خرطوم 15 متر بدون صندوق	25.2 كجم 25.2kg	8698686634866
427	Катушка без шланга 20м بكرة خرطوم 20 متر بدون صندوق	18.1 كجم 18.1kg	8698686634873
428	Катушка и касса без шланга 10м بكرة خرطوم 10 متر بدون صندوق مع صندوق	26.75 كجم 26.75kg	8698686634880
429	Катушка и касса без шланга 15м بكرة خرطوم 15 متر بدون صندوق مع صندوق	20.1 كجم 20.1kg	8698686634897
430	Катушка и касса без шланга 20м بكرة خرطوم 20 متر بدون صندوق مع صندوق	28.6 كجم 28.6kg	8698686634903



الرمز 171 | Код 171

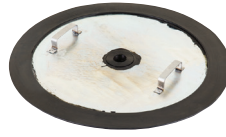

الرمز 138 | Код 138



الرمز 137 | Код 137



الرمز 127 | Код 127



الرمز 129 | Код 129



الرمز 130 | Код 130



الرمز 224 | Код 224



الرمز 225 | Код 225



الرمز 181 | Код 181

مجالات الاستخدام МЕСТО ПРЕМИНЕНИЯ

كатушки для шлангов это продукты ,предназначенные для перекачки смазки ,жидкого масла ,воды и воздуха поступающих от насосов и компрессора в нужное место. Благодаря внутреннему механизму он автоматически собирает шланги по окончанию работы предохраняя от повреждения на земле.

Таким образом гарантируя что масла хранятся в подходящих условиях, перекачиваются,измеряются регистрируются с помощью принадлежностей. Есть модели которые охватывают 10 метров 20 метров 15 метров и меняются в зависимости от продукта проходящего через них.

بكرات الخرطوم عبارة عن منتجات مصممة لنقل الشحوم والزيوت والماء والهواء القادم من المضخات الأسطوانية أو الضاغط أو ماكينة الغسيل إلى الموقع المطلوب بفضل الخرطوم والآلية الموجودة عليها. تقوم تلقائياً بجمع الخرطوم في نهاية العمل بفضل الآلية الموجودة بداخلها، مما يمنعها من التعثر على الأرض والتلف. تضمن تخزين الزيوت في ظروف مناسبة ونقلها وقياسها وتسجيلها بفضل الإكسسوارات الموجودة عليها. هناك نماذج بسعة ٠١ متر و ٥١ متر و ٠٢ متر وتتغير حسب المنتج الذي يمر من خلالها.

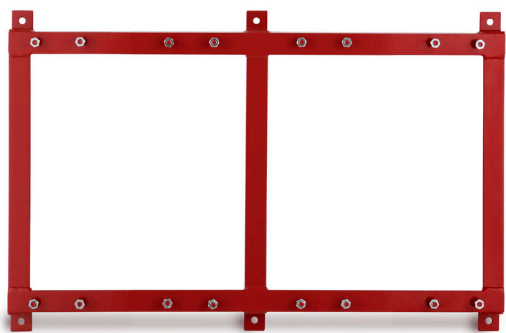

Рама для 4-ех соединений катушек
شاصيه توصيل البكرة رباعي النقاط
Код 450 | الرمz 450

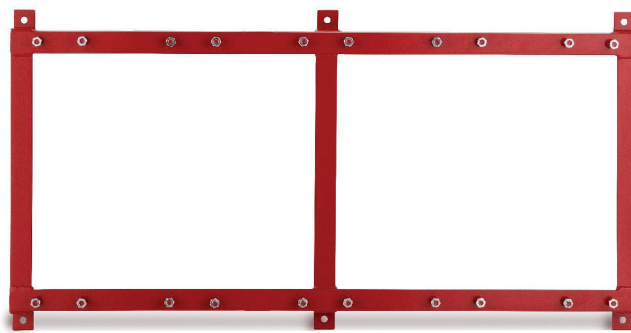

Рама для 5-ти соединения катушек
شاصيه توصيل البكرة خماسي النقاط
Код 451 | الرمz 451

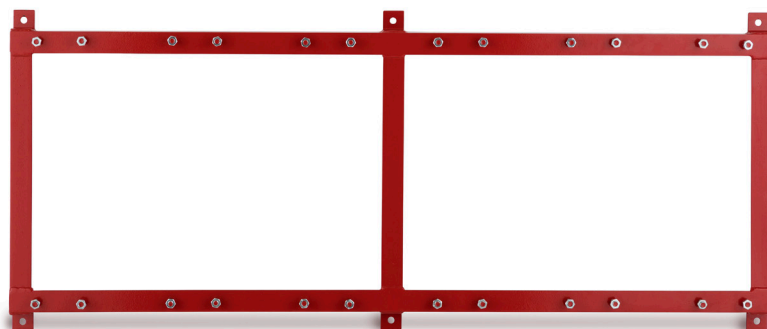

Рама для 6-ти соединения катушек
شاصيه توصيل البكرة سداسي النقاط
Код 452 | الرمz 452



Касса для катушки
صندوق البكرة
Код 453 | الرمz 453



Стойка для пистолета
منضدة مسدس
Код 447 | الرمz 447





Тележка Для Вязких Масел

عربة تشحيم

SYA-G/5

Рабочее давление	ضغط التشغيل	6 - 8 Бар	بار 6 - 8
Пресс соот-шние	نسبة الضغط	1/70	1/70
Вывод масла	الكفاءة	800-1100 гр/мин	غ/دقيقة 1100-800
Емкость	السعة	Бочка	برميل
Длина шланга	طول الخرطوم	5 мт	5 متر
Размер шланга	مقاس الخرطوم	1/4 R2	1/4 R2
Вес оборудов	الوزن	51.3 кг	كجم 51.3
Вес упаковки	وزن العبوة	54.1 кг	كجم 54.1
Размер Упаковки	أبعاد العبوة	42x106x73.5 см	سم 42x106x73.5

الإكسسوارات

Пистолет для вязких масел, Электронный пистолет для вязких масел, Z соединитель пистолета для вязких масел
مسدس تشحيم، مسدس تشحيم مع عداد، مفصل Z



Код 431 | الرمز 431



Тележка Для Жидких Масел

عربة تزيت

SYA-V/5

Рабочее давление	ضغط التشغيل	6 - 8 Бар	بار 6 - 8
Пресс соот-шние	نسبة الضغط	1/4	1/4
Вывод масла	الكفاءة	7 Лт/мин	لتر/دقيقة 7
Емкость	السعة	Бочка	برميل
Длина шланга	طول الخرطوم	5 мт	5 متر
Размер шланга	مقاس الخرطوم	3/8 R1	3/8 R1
Вес оборудов	الوزن	44.9 кг	كجم 44.9
Вес упаковки	وزن العبوة	47.7 кг	كجم 47.7
Размер Упаковки	أبعاد العبوة	42x106x73.5 см	سم 42x106x73.5

الإكسسوارات

Электронный пистолет, пистолет для жидких масел
مسدس زيت، مسدس زيت مع عداد رقمي



Код 432 | الرمز 432



Тележка Смазочного Оборудования

عربة تزيت متحركة

SYA-1

Емкость	السعة	Бочка	برميل
Вес оборудов	الوزن	39.2 кг	كجم 39.2
Вес упаковки	وزن العبوة	42 кг	كجم 42
Размер Упаковки	أبعاد العبوة	42x106x73.5 см	سم 42x106x73.5

الإكسسوارات

Насос, Катушки, Электронные и не электронные пистолеты
مضخة، بكرة، مسدسات بعداد ويدون عداد



Код 448 | الرمز 448



Тележка Для Вязких Масел
عربة تشحيم

SYA-G/5 S

Рабочее давление	ضغط التشغيل	6 - 8 Бар	بار 6 - 8
Пресс соот-шние	نسبة الضغط	1/70	1/70
Вывод масла	الكفاءة	800-1100 гр/мин	غ/دقيقة 1100-800
Емкость	السعة	Бочка	برميل
Длина шланга	طول الخرطوم	5 мт	5 متر
Размер шланга	مقاس الخرطوم	1/4 R2	1/4 R2
Вес оборудов	الوزن	51.65 кг	كجم 51.65
Вес упаковки	وزن العبوة	54.45 кг	كجم 54.45
Размер Упаковки	أبعاد العبوة	42x106x73.5 см	سم 42x106x73.5

الإكسسوارات

Пистолет для вязких масел, Электронный пистолет для вязких масел, Z соединитель пистолета для вязких масел
مسدس تشحيم، مسدس تشحيم مع عداد، مفصل Z



Код 439 | الرمز 439



Тележка Для Жидких Масел
عربة تزيت

SYA-V/5 S

Рабочее давление	ضغط التشغيل	6 - 8 Бар	بار 6 - 8
Пресс соот-шние	نسبة الضغط	1/4	1/4
Вывод масла	الكفاءة	7 Лт/мин	لتر/دقيقة 7
Емкость	السعة	Бочка	برميل
Длина шланга	طول الخرطوم	5 мт	5 متر
Размер шланга	مقاس الخرطوم	3/8 R1	3/8 R1
Вес оборудов	الوزن	45.35 кг	كجم 45.35
Вес упаковки	وزن العبوة	48.15 кг	كجم 48.15
Размер Упаковки	أبعاد العبوة	42x106x73.5 см	سم 42x106x73.5

الإكسسوارات

Электронный пистолет, пистолет для жидких масел
مسدس زيت، مسدس زيت مع عداد رقمي



Код 440 | الرمز 440



Тележка Смазочного Оборудования
عربة تزيت متنقلة

SYA-2

Емкость	السعة	Бочка	برميل
Вес оборудов	الوزن	32 кг	كجم 32
Вес упаковки	وزن العبوة	34.8 кг	كجم 34.8
Размер Упаковки	أبعاد العبوة	42x106x73.5 см	سم 42x106x73.5

الإكسسوارات

Насос, Катушки, Электронные и не электронные пистолеты
مضخة، مسدسات بعداد وبدون عداد



Код 449 | الرمز 449





Тележка Для Вязких Масел
عربة تشحيم

SYA-G/10

Рабочее давление	ضغط التشغيل	6 - 8 Бар	6 - 8 بار
Пресс соот-шние	نسبة الضغط	1/70	1/70
Вывод масла	الكفاءة	800-1100 гр/мин	1100-800 غ/دقيقة
Емкость	السعة	Бочка	برميل
Длина шланга	طول الخرطوم	10 мт	10 متر
Размер шланга	مقاس الخرطوم	1/4 R2	1/4 R2
Вес оборудов	الوزن	86.35 кг	86.35 كجم
Вес упоковки	وزن العبوة	89.15 кг	89.15 كجم
Размер Упоковки	أبعاد العبوة	42x106x73.5 см	42x106x73.5 سم

الإكسسوارات

Пистолет для вязких масел, Электронный пистолет для вязких масел, Z соединитель пистолета для вязких масел
مسدس تشحيم، مسدس تشحيم مع عداد، مفصل Z



Код 433 | الرمز 433



Тележка Для Жидких Масел
عربة تزيت

SYA-V/10

Рабочее давление	ضغط التشغيل	6 - 8 Бар	6 - 8 بار
Пресс соот-шние	نسبة الضغط	1/4	1/4
Вывод масла	الكفاءة	7 Лт/мин	7 لتر/دقيقة
Емкость	السعة	Бочка	برميل
Длина шланга	طول الخرطوم	10 мт	10 متر
Размер шланга	مقاس الخرطوم	3/8 R1	3/8 R1
Вес оборудов	الوزن	81 кг	81 كجم
Вес упоковки	وزن العبوة	83.8 кг	83.8 كجم
Размер Упоковки	أبعاد العبوة	42x106x73.5 см	42x106x73.5 سم

الإكسسوارات

Электронный пистолет, пистолет для жидких масел
مسدس زيت، مسدس زيت مع عداد رقمي



Код 434 | الرمز 434



Тележка Для Вязких Масел
عربة تشحيم

SYA-G/15

Рабочее давление	ضغط التشغيل	6 - 8 Бар	6 - 8 بار
Пресс соот-шние	نسبة الضغط	1/70	1/70
Вывод масла	الكفاءة	800-1100 гр/мин	1100-800 غ/دقيقة
Емкость	السعة	Бочка	برميل
Длина шланга	طول الخرطوم	15 мт	15 متر
Размер шланга	مقاس الخرطوم	1/4 R2	1/4 R2
Вес оборудов	الوزن	89.55 кг	89.55 كجم
Вес упоковки	وزن العبوة	92.35 кг	92.35 كجم
Размер Упоковки	أبعاد العبوة	42x106x73.5 см	42x106x73.5 سم

الإكسسوارات

Пистолет для вязких масел, Электронный пистолет для вязких масел, Z соединитель пистолета для вязких масел
مسدس تشحيم، مسدس تشحيم مع عداد، مفصل Z



Код 435 | الرمز 435



Тележка Для Вязких Масел
عربة تشحيم

SYA-G/10 S

Рабочее давление	ضغط التشغيل	6 - 8 Бар	6 - 8 بار
Пресс соот-шние	نسبة الضغط	1/70	1/70
Вывод масла	الكفاءة	800-1100 гр/мин	1100-800 غ/دقيقة
Емкость	السعة	Бочка	يرميل
Длина шланга	طول الخرطوم	10 мт	10 متر
Размер шланга	مقاس الخرطوم	1/4 R2	1/4 R2
Вес оборудов	الوزن	86.7 кг	86.7 كجم
Вес упаковки	وزن العبوة	89.5 кг	89.5 كجم
Размер Упаковки	أبعاد العبوة	42x106x73.5 см	42x106x73.5 سم

الإكسسوارات Аксессуары

Пистолет для вязких масел, Электронный пистолет для вязких масел, Z соединитель пистолета для вязких масел
مسدس تشحيم، مسدس تشحيم مع عداد، مفصل Z



Код 441 | الرمز 441



Тележка Для Жидких Масел
عربة تزيت

SYA-V/10 S

Рабочее давление	ضغط التشغيل	6 - 8 Бар	6 - 8 بار
Пресс соот-шние	نسبة الضغط	1/4	1/4
Вывод масла	الكفاءة	7 Лт/мин	7 لتر/دقيقة
Емкость	السعة	Бочка	يرميل
Длина шланга	طول الخرطوم	10 мт	10 متر
Размер шланга	مقاس الخرطوم	3/8 R1	3/8 R1
Вес оборудов	الوزن	81 кг	81 كجم
Вес упаковки	وزن العبوة	83.8 кг	83.8 كجم
Размер Упаковки	أبعاد العبوة	42x106x73.5 см	42x106x73.5 سم

الإكسسوارات Аксессуары

Электронный пистолет, пистолет для жидких масел
مسدس زيت، مسدس زيت مع عداد رقمي



Код 442 | الرمز 442



Тележка Для Вязких Масел
عربة تشحيم

SYA-G/15 S

Рабочее давление	ضغط التشغيل	6 - 8 Бар	6 - 8 بار
Пресс соот-шние	نسبة الضغط	1/70	1/70
Вывод масла	الكفاءة	800-1100 гр/мин	1100-800 غ/دقيقة
Емкость	السعة	Бочка	يرميل
Длина шланга	طول الخرطوم	15 мт	15 متر
Размер шланга	مقاس الخرطوم	1/4 R2	1/4 R2
Вес оборудов	الوزن	89.9 кг	89.9 كجم
Вес упаковки	وزن العبوة	92.7 кг	92.7 كجم
Размер Упаковки	أبعاد العبوة	42x106x73.5 см	42x106x73.5 سم

الإكسسوارات Аксессуары

Пистолет для вязких масел, Электронный пистолет для вязких масел, Z соединитель пистолета для вязких масел
مسدس تشحيم، مسدس تشحيم مع عداد، مفصل Z



Код 443 | الرمز 443





Тележка Для Жидких Масел

عربة تزيت

SYA-V/15

Рабочее давление	ضغط التشغيل	6 - 8 Бар	بار 6 - 8
Пресс соот-шние	نسبة الضغط	1/4	1/4
Вывод масла	الكفاءة	7 Лт/мин	7 لتر/دقيقة
Емкость	السعة	Бочка	برميل
Длина шланга	طول الخرطوم	15 мт	15 متر
Размер шланга	مقاس الخرطوم	3/8 R1	3/8 R1
Вес оборудов	الوزن	84.8 кг	كجم 84.8
Вес упоковки	وزن العبوة	87.6 кг	كجم 87.6
Размер Упоковки	أبعاد العبوة	42x106x73.5 см	سم 42x106x73.5

الإكسسوارات

Электронный пистолет, пистолет для жидких масел
مسدس زيت، مسدس زيت مع عداد رقمي



Код 436 | الرمز 436



Тележка Для Вязких Масел

عربة تشحيم

SYA-G/20

Рабочее давление	ضغط التشغيل	6 - 8 Бар	بار 6 - 8
Пресс соот-шние	نسبة الضغط	1/70	1/70
Вывод масла	الكفاءة	800-1100 гр/мин	1100-800 غ/دقيقة
Емкость	السعة	Бочка	برميل
Длина шланга	طول الخرطوم	20 мт	20 متر
Размер шланга	مقاس الخرطوم	1/4 R2	1/4 R2
Вес оборудов	الوزن	96.7 кг	كجم 96.7
Вес упоковки	وزن العبوة	99.5 кг	كجم 99.5
Размер Упоковки	أبعاد العبوة	42x106x73.5 см	سم 42x106x73.5

الإكسسوارات

Пистолет для вязких масел, Электронный пистолет для вязких масел, Z соединитель пистолета для вязких масел
مسدس تشحيم، مسدس تشحيم مع عداد، مفصل Z



Код 437 | الرمز 437



Тележка Для Жидких Масел

عربة تزيت

SYA-V/20

Рабочее давление	ضغط التشغيل	6 - 8 Бар	بار 6 - 8
Пресс соот-шние	نسبة الضغط	1/4	1/4
Вывод масла	الكفاءة	7 Лт/мин	7 لتر/دقيقة
Емкость	السعة	Бочка	برميل
Длина шланга	طول الخرطوم	20 мт	20 متر
Размер шланга	مقاس الخرطوم	3/8 R1	3/8 R1
Вес оборудов	الوزن	89.3 кг	كجم 89.3
Вес упоковки	وزن العبوة	92.1 кг	كجم 92.1
Размер Упоковки	أبعاد العبوة	42x106x73.5 см	سم 42x106x73.5

الإكسسوارات

Электронный пистолет, пистолет для жидких масел
مسدس زيت، مسدس زيت مع عداد رقمي



Код 438 | الرمز 438



Тележка Для Жидких Масел

عربة تزيت

SYA-V/15 S

Рабочее давление	ضغط التشغيل	6 - 8 Бар	بار 6 - 8
Пресс соот-шние	نسبة الضغط	1/4	1/4
Вывод масла	الكفاءة	7 Лт/мин	7 لتر/دقيقة
Емкость	السعة	Бочка	برميل
Длина шланга	طول الخرطوم	15 мт	15 متر
Размер шланга	مقاس الخرطوم	3/8 R1	3/8 R1
Вес оборудов	الوزن	85.3 кг	85.3 كجم
Вес упаковки	وزن العبوة	88.1 кг	88.1 كجم
Размер Упаковки	أبعاد العبوة	42x106x73.5 см	سم 42x106x73.5

الإكسسوارات

Электронный пистолет, пистолет для жидких масел
مسدس زيت، مسدس زيت مع عداد رقمي



Код 444 | الرمز 444



Тележка Для Вязких Масел

عربة تشحيم

SYA-G/20 S

Рабочее давление	ضغط التشغيل	6 - 8 Бар	بار 6 - 8
Пресс соот-шние	نسبة الضغط	1/70	1/70
Вывод масла	الكفاءة	800-1100 гр/мин	1100-800 غ/دقيقة
Емкость	السعة	Бочка	برميل
Длина шланга	طول الخرطوم	20 мт	20 متر
Размер шланга	مقاس الخرطوم	1/4 R2	1/4 R2
Вес оборудов	الوزن	97 кг	97 كجم
Вес упаковки	وزن العبوة	99.8 кг	99.8 كجم
Размер Упаковки	أبعاد العبوة	42x106x73.5 см	سم 42x106x73.5

الإكسسوارات

Пистолет для вязких масел, Электронный пистолет для вязких масел, Z соединитель пистолета для вязких масел
مسدس تشحيم، مسدس تشحيم مع عداد، مفصل Z



Код 445 | الرمز 445



Тележка Для Жидких Масел

عربة تزيت

SYA-V/20 S

Рабочее давление	ضغط التشغيل	6 - 8 Бар	بار 6 - 8
Пресс соот-шние	نسبة الضغط	1/4	1/4
Вывод масла	الكفاءة	7 Лт/мин	7 لتر/دقيقة
Емкость	السعة	Бочка	برميل
Длина шланга	طول الخرطوم	20 мт	20 متر
Размер шланга	مقاس الخرطوم	3/8 R1	3/8 R1
Вес оборудов	الوزن	90 кг	90 كجم
Вес упаковки	وزن العبوة	92.8 кг	92.8 كجم
Размер Упаковки	أبعاد العبوة	42x106x73.5 см	سم 42x106x73.5

الإكسسوارات

Электронный пистолет, пистолет для жидких масел
مسدس زيت، مسدس زيت مع عداد رقمي



Код 446 | الرمز 446



ТЕХНИЧЕСКАЯ СХЕМА РЕЗЕРВУАРА ДЛЯ СБОРА МАСЛА ИЗ КАРТЕРА

المخطط التقني لمضخة سحب الزيت من الكارتير

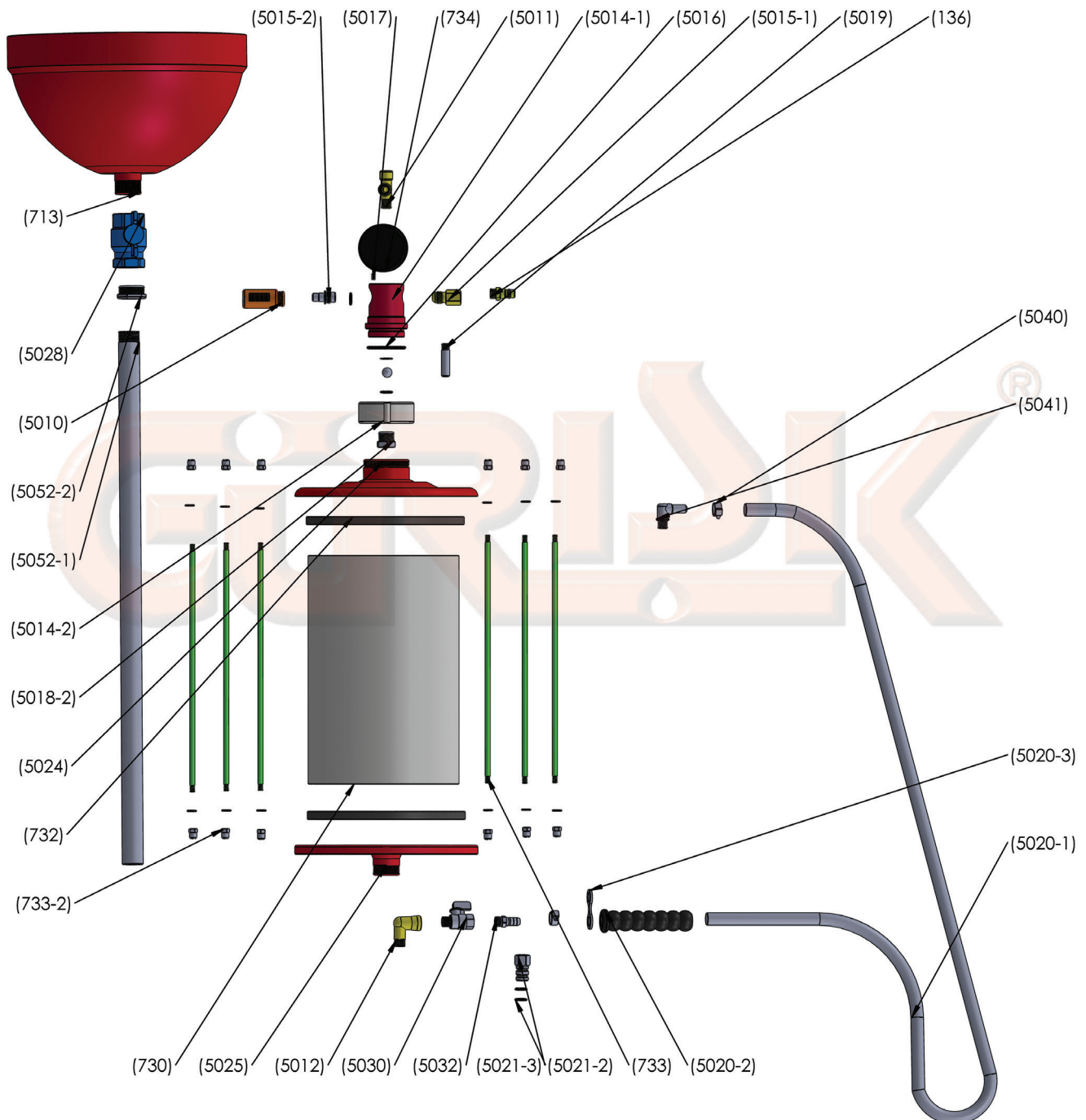



ТЕХНИЧЕСКАЯ СХЕМА РЕЗЕРВУАРА ДЛЯ СБОРА МАСЛА ИЗ КАРТЕРА

المخطط التقني لمضخة لسحب الزيت من الكارتير

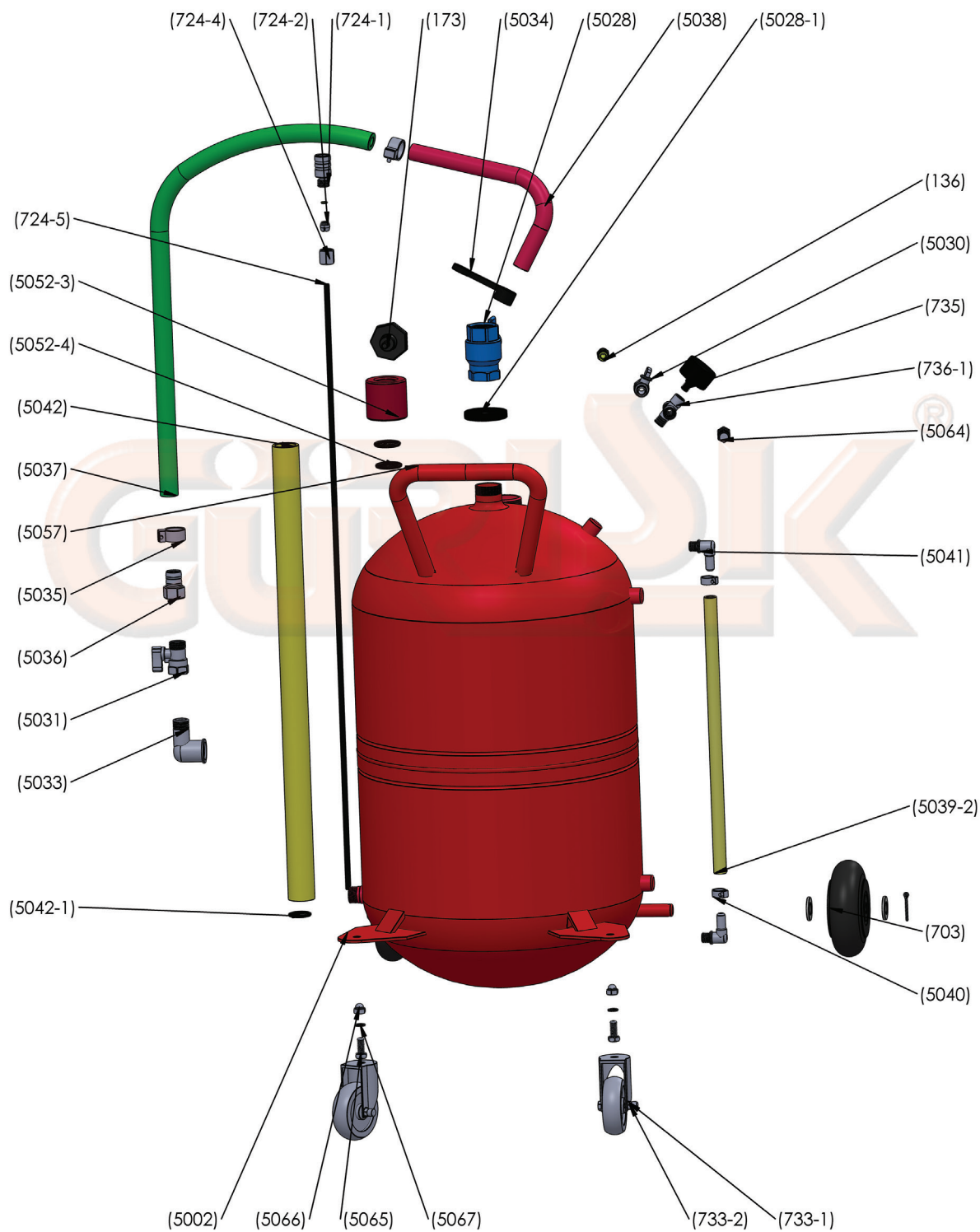

РЕЗЕРВУАРЫ ДЛЯ СБОРА МАСЛА ИЗ КАРТЕРА

مضخات سحب الزيت من الكارتير



Резервуар Для Сбора Масла Из Картера مضخة سحب الزيت من الكارتير

KYE/9

Рабочее давление	ضغط التشغيل	6 - 10 Бар	6 - 10 بار
Вывод масла	الكفاءة	1.5-3 Лт/мин	1.5-3 لتر/دقيقة
Емкость	السعة	9 Лт	5 لتر
Длина шланга	طول الخرطوم	1.5 мт	1.5 متر
Размер шланга	مقاس الخرطوم	10-16 mm	10-16 ملم
Вес оборудов	الوزن	8.85 кг	8.85 كجم
Вес упаковки	وزن العبوة	10 кг	10 كجم
Размер кассы	أبعاد الصندوق	35x36x74 см	35x36x74 سم



Код 501 | الرمز 501



Резервуар Для Сбора Масла Из Картера مضخة سحب الزيت من الكارتير

KYE/30

Рабочее давление	ضغط التشغيل	6 - 10 Бар	6 - 10 بار
Вывод масла	الكفاءة	1.5-3 Лт/мин	1.5-3 لتر/دقيقة
Емкость	السعة	30 Лт	30 لتر
Длина шланга	طول الخرطوم	1.5 мт	1.5 متر
Размер шланга	مقاس الخرطوم	10-16 mm	10-16 ملم
Вес оборудов	الوزن	13.6 кг	13.6 كجم
Вес упаковки	وزن العبوة	15.2 кг	15.2 كجم
Размер кассы	أبعاد الصندوق	40x40x94 см	40x40x94 سم



Код 502 | الرمز 502



Резервуар Для Сбора Масла Из Картера مضخة سحب الزيت من الكارتير

KYE/30 F

Рабочее давление	ضغط التشغيل	6 - 10 Бар	6 - 10 بار
Вывод масла	الكفاءة	1.5-3 Лт/мин	1.5-3 لتر/دقيقة
Емкость	السعة	30 Лт	30 لتر
Длина шланга	طول الخرطوم	1.5 мт	1.5 متر
Размер шланга	مقاس الخرطوم	10-16 mm	10-16 ملم
Вес оборудов	الوزن	15.5 кг	15.5 كجم
Вес упаковки	وزن العبوة	16.55 кг	16.55 كجم
Размер кассы	أبعاد الصندوق	38x38x112 см	38x38x112 سم



Код 503 | الرمز 503



РЕЗЕРВУАРЫ ДЛЯ СБОРА МАСЛА ИЗ КАРТЕРА مضخات سحب الزيت من الكارتير

Резервуар Для Сбора Масла Из Картера مضخة سحب الزيت من الكارتير

KYE/30 K

Рабочее давление	ضغط التشغيل	6 - 10 Бар	6 - 10 بار
Вывод масла	الكفاءة	1.5-3 Лт/мин	1.5-3 لتر/دقيقة
Емкость	السعة	45 Лт	45 لتر
Длина шланга	طول الخرطوم	1.5 мт	1.5 متر
Размер шланга	مقاس الخرطوم	10-16 mm	10-16 ملم
Вес оборудов	الوزن	15.15 кг	15.15 كجم
Вес упаковки	وزن العبوة	16.7 кг	16.7 كجم
Размер кассы	أبعاد الصندوق	38x38x112 см	38x38x112 سم



Код 504 | الرمز 504



Резервуар Для Сбора Масла Из Картера مضخة سحب الزيت من الكارتير

KYE/60

Рабочее давление	ضغط التشغيل	6 - 10 Бар	6 - 10 بار
Вывод масла	الكفاءة	1.5-3 Лт/мин	1.5-3 لتر/دقيقة
Емкость	السعة	60 Лт	60 لتر
Длина шланга	طول الخرطوم	1.5 мт	1.5 متر
Размер шланга	مقاس الخرطوم	10-16 mm	10-16 ملم
Вес оборудов	الوزن	20.7 кг	20.7 كجم
Вес упаковки	وزن العبوة	23.25 кг	23.25 كجم
Размер кассы	أبعاد الصندوق	51x51x119 см	51x51x119 سم



Код 505 | الرمز 505



Резервуар Для Сбора Масла Из Картера مضخة سحب الزيت من الكارتير

KYE/60 H

Рабочее давление	ضغط التشغيل	6 - 10 Бар	6 - 10 بار
Вывод масла	الكفاءة	1.5-3 Лт/мин	1.5-3 لتر/دقيقة
Емкость	السعة	60 Лт	60 لتر
Длина шланга	طول الخرطوم	1.5 мт	1.5 متر
Размер шланга	مقاس الخرطوم	10-16 mm	10-16 ملم
Вес оборудов	الوزن	23.85 кг	23.85 كجم
Вес упаковки	وزن العبوة	26.5 кг	26.5 كجم
Размер кассы	أبعاد الصندوق	51x51x119 см	51x51x119 سم



Код 506 | الرمز 506



РЕЗЕРВУАРЫ ДЛЯ СБОРА МАСЛА ИЗ КАРТЕРА

مضخات سحب الزيت من الكارتير



Резервуар Для Сбора Масла Из Картера مضخة سحب الزيت من الكارتير

KYE/90

Рабочее давление	ضغط التشغيل	6 - 10 Бар	6 - 10 بار
Вывод масла	الكفاءة	1.5-3 Лт/мин	1.5-3 لتر/دقيقة
Емкость	السعة	100 Лт	100 لتر
Длина шланга	طول الخرطوم	1.5 мт	1.5 متر
Размер шланга	مقاس الخرطوم	10-16 mm	10-16 ملم
Вес оборудов	الوزن	26.7 кг	26.7 كجم
Вес упаковки	وزن العبوة	29.65 кг	29.65 كجم
Размер кассы	أبعاد الصندوق	52x52x120 см	52x52x120 سم



Код 507 | الرمز 507



Резервуар Для Сбора Масла Из Картера مضخة سحب الزيت من الكارتير

KYE/90 H

Рабочее давление	ضغط التشغيل	6 - 10 Бар	6 - 10 بار
Вывод масла	الكفاءة	1.5-3 Лт/мин	1.5-3 لتر/دقيقة
Емкость	السعة	100 Лт	100 لتر
Длина шланга	طول الخرطوم	1.5 мт	1.5 متر
Размер шланга	مقاس الخرطوم	10-16 mm	10-16 ملم
Вес оборудов	الوزن	29.55 кг	29.55 كجم
Вес упаковки	وزن العبوة	32.45 кг	32.45 كجم
Размер кассы	أبعاد الصندوق	52x52x120 см	52x52x120 سم



Код 510 | الرمز 510



Резервуар Для Сбора Масла Из Картера مضخة سحب الزيت من الكارتير

KYE/90 A

Рабочее давление	ضغط التشغيل	6 - 10 Бар	6 - 10 بار
Вывод масла	الكفاءة	1.5-3 Лт/мин	1.5-3 لتر/دقيقة
Емкость	السعة	100 Лт	100 لتر
Длина шланга	طول الخرطوم	1.5 мт	1.5 متر
Размер шланга	مقاس الخرطوم	10-16 mm	10-16 ملم
Вес оборудов	الوزن	21.85 кг	21.85 كجم
Вес упаковки	وزن العبوة	24 кг	24 كجم
Размер кассы	أبعاد الصندوق	52x52x105 см	52x52x105 سم



Код 511 | الرمز 511



РЕЗЕРВУАРЫ ДЛЯ СБОРА МАСЛА ИЗ КАРТЕРА مضخات سحب الزيت من الكارتير

Резервуар Для Сбора Масла Из Картера
مضخة سحب الزيت من الكارتير

KYE/90 D

Рабочее давление	ضغط التشغيل	6 - 10 Бар	6 - 10 بار
Вывод масла	الكفاءة	1.5-3 Лт/мин	1.5-3 لتر/دقيقة
Емкость	السعة	100 Лт	100 لتر
Длина шланга	طول الخرطوم	1.5 мт	1.5 متر
Размер шланга	مقاس الخرطوم	10-16 mm	10-16 ملم
Вес оборудов	الوزن	23.15 кг	23.15 كجم
Вес упаковки	وزن العبوة	26.05 кг	26.05 كجم
Размер кассы	أبعاد الصندوق	52x52x120 см	52x52x120 سم



Код 508 | الرمز 508



Резервуар Для Сбора Масла Из Картера
مضخة سحب الزيت من الكارتير

KYE/90 DH

Рабочее давление	ضغط التشغيل	6 - 10 Бар	6 - 10 بار
Вывод масла	الكفاءة	1.5-3 Лт/мин	1.5-3 لتر/دقيقة
Емкость	السعة	100 Лт	100 لتر
Длина шланга	طول الخرطوم	1.5 мт	1.5 متر
Размер шланга	مقاس الخرطوم	10-16 mm	10-16 ملم
Вес оборудов	الوزن	26.5 кг	26.5 كجم
Вес упаковки	وزن العبوة	29.5 кг	29.5 كجم
Размер кассы	أبعاد الصندوق	52x52x120 см	52x52x120 سم



Код 509 | الرمز 509



Резервуар Для Сбора Масла Из Картера
مضخة سحب الزيت من الكارتير

KYE/90 B

Рабочее давление	ضغط التشغيل	6 - 10 Бар	6 - 10 بار
Вывод масла	الكفاءة	1.5-3 Лт/мин	1.5-3 لتر/دقيقة
Емкость	السعة	100 Лт	100 لتر
Длина шланга	طول الخرطوم	1.5 мт	1.5 متر
Размер шланга	مقاس الخرطوم	10-16 mm	10-16 ملم
Вес оборудов	الوزن	24.6 кг	24.6 كجم
Вес упаковки	وزن العبوة	26.9 кг	26.9 كجم
Размер кассы	أبعاد الصندوق	52x52x105 см	52x52x105 سم



Код 512 | الرمز 512



РЕЗЕРВУАРЫ С КОНТЕЙНЕРОМ ДЛЯ СБОРА МАСЛА ИЗ КАРТЕРА

مضخات سحب الزيت من الكارتير مع حوض



Резервуар Для Сбора Масла Из Картера مضخة سحب الزيت من الكارتير

KYE/90 T

Рабочее давление	ضغط التشغيل	6 - 10 Бар	6 - 10 بار
Вывод масла	الكفاءة	1.5-3 Лт/мин	1.5-3 لتر/دقيقة
Емкость	السعة	100 Лт	100 لتر
Длина шланга	طول الخرطوم	1.5 мт	1.5 متر
Размер шланга	مقاس الخرطوم	10-16 mm	10-16 ملم
Вес оборудов	الوزن	37.15 кг	37.15 كجم
Вес упаковки	وزن العبوة	41 кг	41 كجم
Размер кассы	أبعاد الصندوق	53x65x153 см	53x65x153 سم



Код 513 | الرمز 513



Резервуар Для Сбора Масла Из Картера مضخة سحب الزيت من الكارتير

KYE/90 TF

Рабочее давление	ضغط التشغيل	6 - 10 Бар	6 - 10 بار
Вывод масла	الكفاءة	1.5-3 Лт/мин	1.5-3 لتر/دقيقة
Емкость	السعة	100 Лт	100 لتر
Длина шланга	طول الخرطوم	1.5 мт	1.5 متر
Размер шланга	مقاس الخرطوم	10-16 mm	10-16 ملم
Вес оборудов	الوزن	39.45 кг	39.45 كجم
Вес упаковки	وزن العبوة	43.3 кг	43.3 كجم
Размер кассы	أبعاد الصندوق	53x65x153 см	53x65x153 سم



Код 514 | الرمز 514



Резервуар Для Сбора Масла Из Картера مضخة سحب الزيت من الكارتير

KYE/90 TFP

Рабочее давление	ضغط التشغيل	6 - 10 Бар	6 - 10 بار
Вывод масла	الكفاءة	1.5-3 Лт/мин	1.5-3 لتر/دقيقة
Емкость	السعة	100 Лт	100 لتر
Длина шланга	طول الخرطوم	1.5 мт	1.5 متر
Размер шланга	مقاس الخرطوم	10-16 mm	10-16 ملم
Вес оборудов	الوزن	47.95 кг	47.95 كجم
Вес упаковки	وزن العبوة	51.8 кг	51.8 كجم
Размер кассы	أبعاد الصندوق	53x65x153 см	53x65x153 سم



Код 515 | الرمز 515



АКСЕССУАРЫ РЕЗЕРВУАРОВ ДЛЯ СБОРА МАСЛА ИЗ КАРТЕРА إكسسوارات مضخة سحب الزيت من الكارتير

Согласно модели насосов для откачки и откачки масла из картера, это изделия, которые позволяют перекачивать или откачивать любое масло из любого автомобиля с помощью разрежения, создаваемого воздухом, поступающим от компрессора. Цель использования – предотвращение загрязнения окружающей среды при хранении отработанных масел. Его основное преимущество заключается в том, что отходы хранятся и утилизируются путем переработки. По этой причине они являются незаменимыми элементами в соответствии со стандартами защиты окружающей среды и гигиены.

وفقاً لنموذج مضخات سحب الزيت وتفريغه من الكارتير، فهي المنتجات التي توفر إمكانية نقل أو تفريغ أي نوع من الزيوت من أي مركبة عن طريق الفراغ الذي يتكون بداخلها بفضل الهواء القادم من الضاغط. الغرض من استخدامها هو منع التلوث البيئي الذي يتكون أثناء تخزين زيوت النفايات. ميزته الأساسية هي ضمان تخزين النفايات واستعادتها عن طريق إعادة التدوير. لهذا السبب، فهي عناصر لا غنى عنها في تلبية معايير حماية البيئة والنظافة.



Код 713 | الرمز 713



Код 714 | الرمز 714

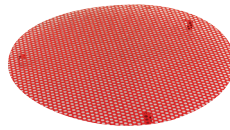

Код 715 | الرمز 715



Код 734 | الرمز 734



Код 719 | الرمز 719



Код 718 | الرمز 718



Код 730 | الرمز 730



Код 729 | الرمز 729



Код 751 | الرمز 751



Код 749 | الرمز 749



Код 750 | الرمز 750



Код 716 | الرمز 716

ВЕДРА ДЛЯ СЛИВА МАСЛА

سطول تفريغ الزيت



Ведро Для Слива Масла

سطول تفريغ زيت

YBK/30

Способ работы	طريقة العمل	Механика	ميكانيكي
Рабочее давление	ضغط التشغيل	-	-
Емкость	السعة	45 Лт	45 لتر
Длина шланга	طول الخرطوم	-	-
Размер шланга	مقاس الخرطوم	-	-
Вес оборудов	الوزن	11 кг	11 كجم
Вес упаковки	وزن العبوة	12.35 кг	12.35 كجم
Размер кассы	أبعاد الصندوق	40x40x94 см	40x40x94 سم



Код 516 | الرمز 516



Ведро Для Слива Масла

سطول تفريغ زيت

YBK/50

Способ работы	طريقة العمل	Механика	ميكانيكي
Рабочее давление	ضغط التشغيل	-	-
Емкость	السعة	75 Лт	75 لتر
Длина шланга	طول الخرطوم	-	-
Размер шланга	مقاس الخرطوم	-	-
Вес оборудов	الوزن	13.25 кг	13.25 كجم
Вес упаковки	وزن العبوة	14.8 кг	14.8 كجم
Размер кассы	أبعاد الصندوق	38x38x112 см	38x38x112 سم



Код 517 | الرمز 517



Резервуар Для Слива Масла

خزان تفريغ زيت

YBT/30

Способ работы	طريقة العمل	Воздух	بالهواء
Рабочее давление	ضغط التشغيل	0.5 Бар	0.5 بار
Емкость	السعة	40 Лт	40 لتر
Длина шланга	طول الخرطوم	1.5 мт	1.5 متر
Размер шланга	مقاس الخرطوم	3/4	3/4
Вес оборудов	الوزن	16.2 кг	16.2 كجم
Вес упаковки	وزن العبوة	17.9 кг	17.9 كجم
Размер кассы	أبعاد الصندوق	50x50x70 см	50x50x70 سم



Код 518 | الرمز 518



РЕЗЕРВУАРЫ ДЛЯ СЛИВА МАСЛА С ПРЕМИНИЕМ ВОЗДУХА

خزانات تفرير زيت باستخراج هوائي

Резервуар Для Слива Масла

خزان تفرير زيت

YBT/60

Способ работы	طريقة العمل	Воздух	بالهواء
Рабочее давление	ضغط التشغيل	0.5 Бар	0.5 بار
Емкость	السعة	60 Лт	60 لتر
Длина шланга	طول الخرطوم	1.5 мт	1.5 متر
Размер шланга	مقاس الخرطوم	3/4	3/4
Вес оборудов	الوزن	16.9 кг	16.9 كجم
Вес упаковки	وزن العبوة	18.9 кг	18.9 كجم
Размер кассы	أبعاد الصندوق	50x50x84 см	50x50x84 سم



Код 519 | الرمز 519



Резервуар Для Слива Масла

خزان تفرير زيت

YBT/90

Способ работы	طريقة العمل	Воздух	بالهواء
Рабочее давление	ضغط التشغيل	0.5 Бар	0.5 بار
Емкость	السعة	100 Лт	100 لتر
Длина шланга	طول الخرطوم	1.5 мт	1.5 متر
Размер шланга	مقاس الخرطوم	3/4	3/4
Вес оборудов	الوزن	19.6 кг	19.6 كجم
Вес упаковки	وزن العبوة	21.9 кг	21.9 كجم
Размер кассы	أبعاد الصندوق	52x52x105 см	52x52x105 سم



Код 520 | الرمز 520



Резервуар Для Слива Масла

خزان تفرير زيت

YBT/90 F

Способ работы	طريقة العمل	Воздух	بالهواء
Рабочее давление	ضغط التشغيل	0.5 Бар	0.5 بار
Емкость	السعة	100+13 Лт	100+13 لتر
Длина шланга	طول الخرطوم	1.5 мт	1.5 متر
Размер шланга	مقاس الخرطوم	10-16 mm	10-16 ملم
Вес оборудов	الوزن	23.9 кг	23.9 كجم
Вес упаковки	وزن العبوة	27.8 кг	27.8 كجم
Размер кассы	أبعاد الصندوق	53x65x153 см	53x65x153 سم



Код 525 | الرمز 525



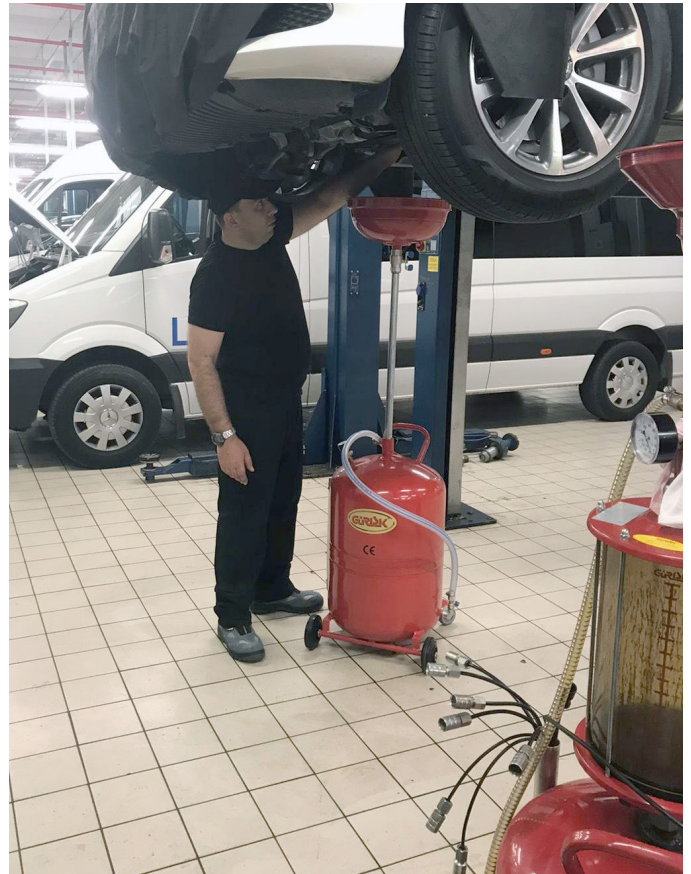



РЕЗЕРВУАРЫ С КОНТЕЙНЕРОМ ДЛЯ СЛИВА МАСЛА С ПРЕМИНИЕМ ВОЗДУХА خزانات تفرغ زيوت باستخراج هوائي مع حوض

Резервуар Для Слива Масла خزان تفرغ زيت

YBT/60 T

Способ работы	طريقة العمل	Воздух	بالهواء
Рабочее давление	ضغط التشغيل	0.5 Бар	0.5 بار
Емкость	السعة	60 Лт	60 لتر
Длина шланга	طول الخرطوم	1.5 мт	1.5 متر
Размер шланга	مقاس الخرطوم	3/4	3/4
Вес оборудов	الوزن	27.6 кг	27.6 كجم
Вес упаковки	وزن العبوة	29 кг	29 كجم
Размер кассы	أبعاد الصندوق	52x52x85 см	52x52x85 سم



Код 521 | الرمز 521



Резервуар Для Слива Масла خزان تفرغ زيت

YBT/90 T

Способ работы	طريقة العمل	Воздух	بالهواء
Рабочее давление	ضغط التشغيل	0.5 Бар	0.5 بار
Емкость	السعة	100 Лт	100 لتر
Длина шланга	طول الخرطوم	1.5 мт	1.5 متر
Размер шланга	مقاس الخرطوم	3/4	3/4
Вес оборудов	الوزن	32.9 кг	32.9 كجم
Вес упаковки	وزن العبوة	36.7 кг	36.7 كجم
Размер кассы	أبعاد الصندوق	53x65x153 см	53x65x153 سم



Код 522 | الرمز 522



Резервуар Для Слива Масла خزان تفرغ زيت

YBT/90 TP

Способ работы	طريقة العمل	Воздух	بالهواء
Рабочее давление	ضغط التشغيل	0.5 Бар	0.5 بار
Емкость	السعة	100 Лт	100 لتر
Длина шланга	طول الخرطوم	1.5 мт	1.5 متر
Размер шланга	مقاس الخرطوم	3/4	3/4
Вес оборудов	الوزن	41.5 кг	41.5 كجم
Вес упаковки	وزن العبوة	45.3 кг	45.3 كجم
Размер кассы	أبعاد الصندوق	53x65x153 см	53x65x153 سم



Код 523 | الرمز 523



КОНТЕЙНЕРЫ С РЕЗЕРВУАРОМ ДЛЯ СБОРА МАСЛА ИЗ КАРТЕРА

مضخات سحب الزيت من الكارتير مع حوض



Код 515 | الرمz 515





СХЕМА ОБОРУДОВАНИЯ РЕЗЕРВУАРА ДЛЯ СЛИВА МАСЛА المخطط التقني لخزانات تفرغ الزيوت باستخراج هوائي

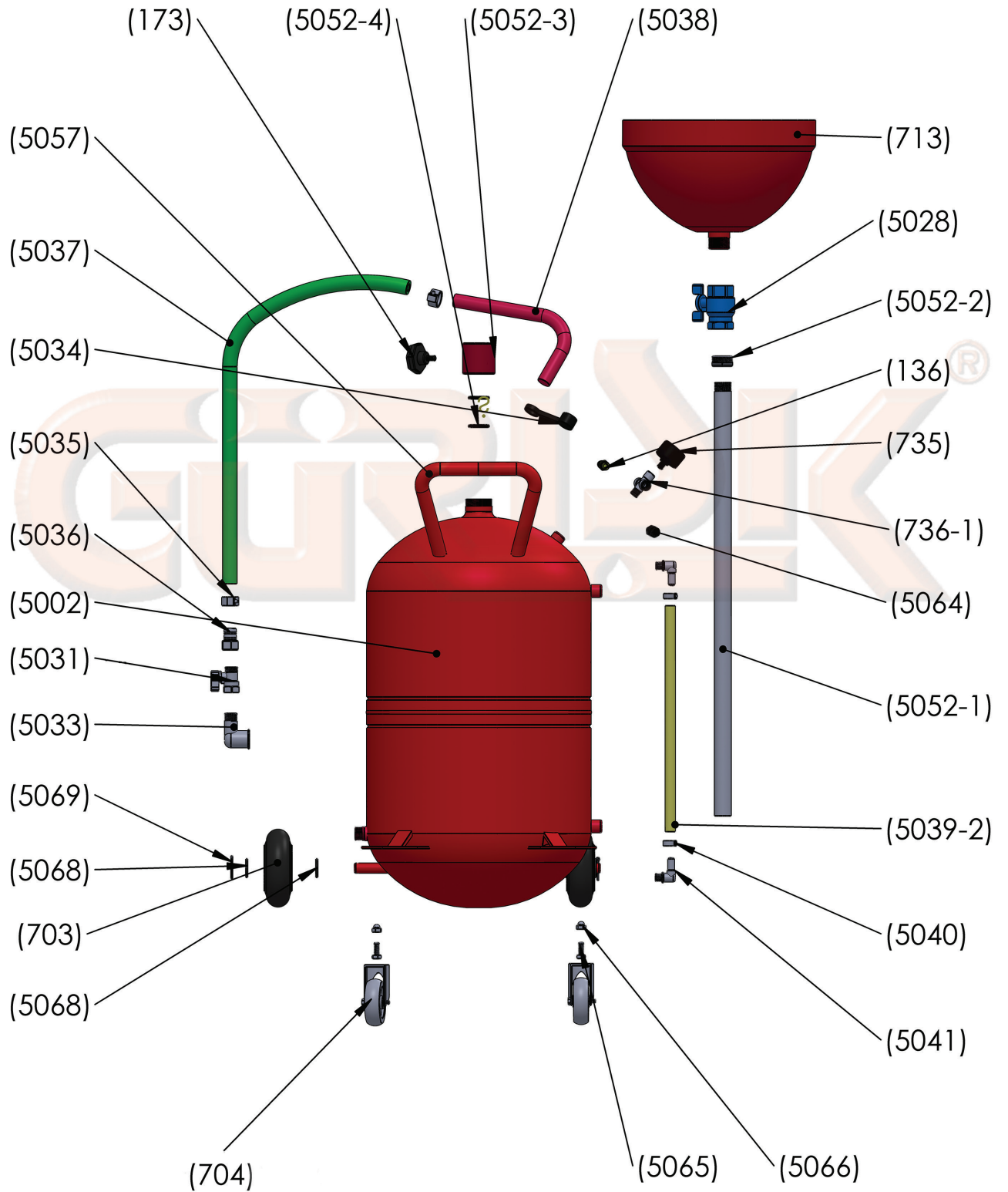

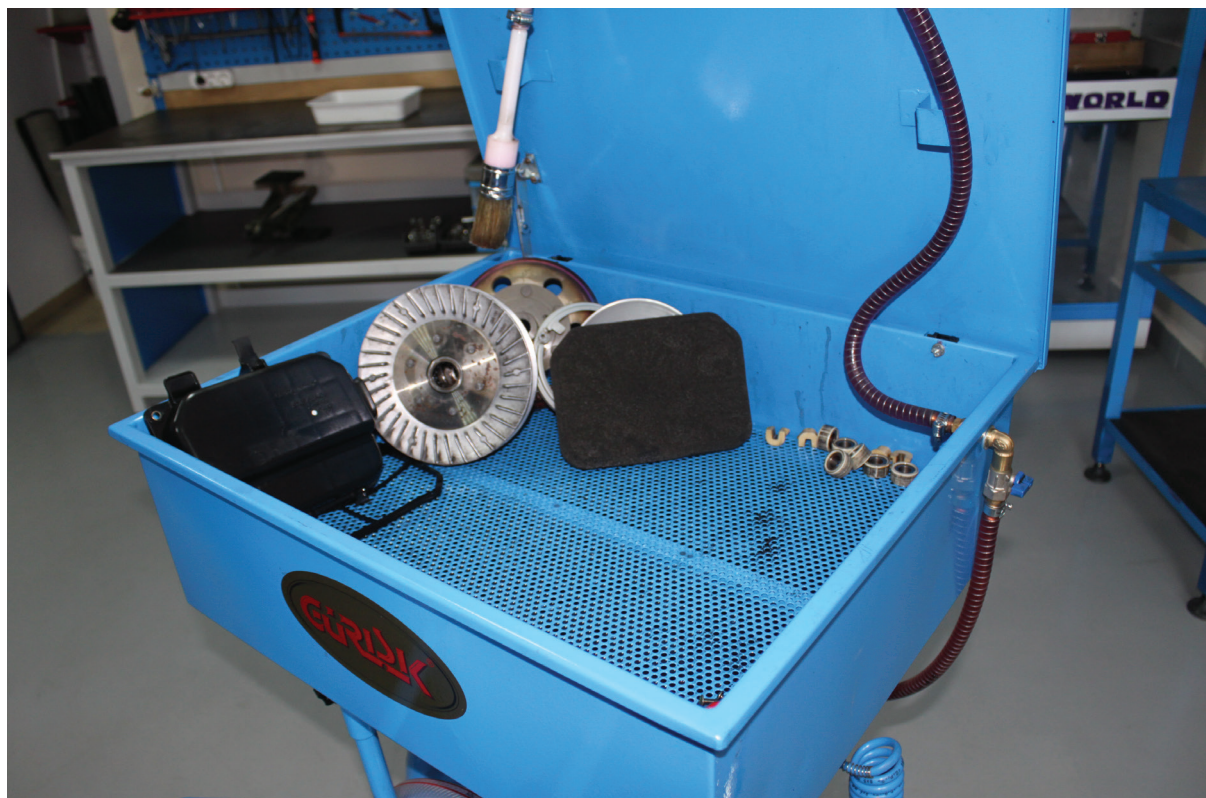



КОНТЕЙНЕРЫ С РЕЗЕРВУАРОМ ДЛЯ МЫТЬЯ ДЕТАЛЕЙ

خزان غسل القطع

Контейнер С Резервуаром Для Мытья Деталей
خزان غسل القطع

РУТ/90

Способ работы	طريقة العمل	Воздух	بالهواء
Рабочее давление	ضغط التشغيل	3 Бар	3 بار
Емкость	السعة	100 Лт	100 لتر
Длина шланга	طول الخرطوم	1.5 мт	1.5 متر
Размер шланга	مقاس الخرطوم	10-16 mm	10-16 ملم
Вес оборудов	الوزن	36.25 кг	36.25 كجم
Вес упаковки	وزن العبوة	39.65 кг	39.65 كجم
Размер кассы	أبعاد الصندوق	65x55x116 см	65x55x116 سم



Код 524 | الرمز 524





Распылитель Жидкости
مضخة رش سوائل

SPP/30

Способ работы	طريقة العمل	Воздух	بالهواء
Рабочее давление	ضغط التشغيل	3 Бар	3 بار
Емкость	السعة	40 Лт	40 لتر
Длина шланга	طول الخرطوم	8 мт	8 متر
Размер шланга	مقاس الخرطوم	8 mm	8 ملم
Вес оборудов	الوزن	15.35 кг	15.35 كجم
Вес упаковки	وزن العبوة	17.1 кг	17.1 كجم
Размер кассы	أبعاد الصندوق	50x50x70 см	50x50x70 سم



8 698686 630684

Код 601 | الرمز 601



Распылитель Жидкости
مضخة رش سوائل

SPP/60

Способ работы	طريقة العمل	Воздух	بالهواء
Рабочее давление	ضغط التشغيل	3 Бар	3 بار
Емкость	السعة	60 Лт	60 لتر
Длина шланга	طول الخرطوم	10 мт	10 متر
Размер шланга	مقاس الخرطوم	8 mm	8 ملم
Вес оборудов	الوزن	19.7 кг	19.7 كجم
Вес упаковки	وزن العبوة	21.4 кг	21.4 كجم
Размер кассы	أبعاد الصندوق	50x50x70 см	50x50x70 سم



8 698686 630691

Код 602 | الرمز 602



Распылитель Жидкости
مضخة رش سوائل

SPP/90

Способ работы	طريقة العمل	Воздух	بالهواء
Рабочее давление	ضغط التشغيل	3 Бар	3 بار
Емкость	السعة	100 Лт	100 لتر
Длина шланга	طول الخرطوم	10 мт	10 متر
Размер шланга	مقاس الخرطوم	8 mm	8 ملم
Вес оборудов	الوزن	23.5 кг	23.5 كجم
Вес упаковки	وزن العبوة	25.4 кг	25.4 كجم
Размер кассы	أبعاد الصندوق	52x52x105 см	52x52x105 سم



8 698686 630707

Код 603 | الرمز 603



РАСПЫЛИТЕЛИ ПЕНЫ مضخات رش الرغوة

Распылитель Пены مضخة رش رغوة

KP/30

Способ работы	طريقة العمل	Воздух	بالهواء
Рабочее давление	ضغط التشغيل	5 Бар	5 بار
Емкость	السعة	40 Лт	40 لتر
Длина шланга	طول الخرطوم	8 мт	8 متر
Размер шланга	مقاس الخرطوم	8 mm	8 ملم
Вес оборудов	الوزن	15.7 кг	15.7 كجم
Вес упаковки	وزن العبوة	17 кг	17 كجم
Размер кассы	أبعاد الصندوق	50x50x70 см	50x50x70 سم



Код 604 | الرمز 604



Распылитель Пены مضخة رش رغوة

KP/60

Способ работы	طريقة العمل	Воздух	بالهواء
Рабочее давление	ضغط التشغيل	5 Бар	5 بار
Емкость	السعة	60 Лт	60 لتر
Длина шланга	طول الخرطوم	8 мт	8 متر
Размер шланга	مقاس الخرطوم	8 mm	8 ملم
Вес оборудов	الوزن	19.5 кг	19.5 كجم
Вес упаковки	وزن العبوة	21 кг	21 كجم
Размер кассы	أبعاد الصندوق	50x50x70 см	50x50x70 سم



Код 605 | الرمز 605



Распылитель Пены مضخة رش رغوة

KP/90

Способ работы	طريقة العمل	Воздух	بالهواء
Рабочее давление	ضغط التشغيل	5 Бар	5 بار
Емкость	السعة	100 Лт	100 لتر
Длина шланга	طول الخرطوم	8 мт	8 متر
Размер шланга	مقاس الخرطوم	8 mm	8 ملم
Вес оборудов	الوزن	23.45 кг	23.45 كجم
Вес упаковки	وزن العبوة	25.55 кг	25.55 كجم
Размер кассы	أبعاد الصندوق	52x52x105 см	52x52x105 سم



Код 606 | الرمز 606





Распылители Пены И Жидкости
مضخة رش رغوة وسوائل

KSP/60

Способ работы	طريقة العمل	Воздух	بالهواء
Рабочее давление	ضغط التشغيل	5 Бар	5 بار
Емкость	السعة	60 Лт	60 لتر
Длина шланга	طول الخرطوم	8 мт	8 متر
Размер шланга	مقاس الخرطوم	8 mm	8 ملم
Вес оборудов	الوزن	19.5 кг	19.5 كجم
Вес упаковки	وزن العبوة	21.3 кг	21.3 كجم
Размер кассы	أبعاد الصندوق	50x50x70 см	50x50x70 سم



Код 607 | الرمز 607



Распылители Пены И Жидкости
مضخة رش رغوة وسوائل

KSP/90

Способ работы	طريقة العمل	Воздух	بالهواء
Рабочее давление	ضغط التشغيل	5 Бар	5 بار
Емкость	السعة	100 Лт	100 لتر
Длина шланга	طول الخرطوم	8 мт	8 متر
Размер шланга	مقاس الخرطوم	8 mm	8 ملم
Вес оборудов	الوزن	25.5 кг	25.5 كجم
Вес упаковки	وزن العبوة	27.5 кг	27.5 كجم
Размер кассы	أبعاد الصندوق	52x52x105 см	52x52x105 سم



Код 608 | الرمز 608



Код 712 | الرمز 712



Код 740 | الرمز 740



Код 735 | الرمز 735



Код 742 | الرمز 742



РАСПЫЛИТЕЛИ ПЕНЫ И ЖИДКОСТИ مضخات رش الرغوة والسوائل





Контейнер Для Сбора Масла
حوض جمع زيت

YТ/25

Способ работы	طريقة العمل	Механика	ميكانيكي
Емкость	السعة	25 Лт	25 لتر
Длина шланга	طول الخرطوم	-	-
Размер шланга	مقاس الخرطوم	3/4	3/4
Вес оборудов	الوزن	9.5 кг	9.5 كجم
Вес упаковки	وزن العبوة	11.5 кг	11.5 كجم
Размер кассы	أبعاد الصندوق	62x45x23 см	62x45x23 سم



Код 609 | الرمز 609



Контейнер Для Сбора Масла
حوض جمع زيت

YТ/40 K

Способ работы	طريقة العمل	Механика	ميكانيكي
Емкость	السعة	40 Лт	40 لتر
Длина шланга	طول الخرطوم	2 мт	2 متر
Размер шланга	مقاس الخرطوم	3/4	3/4
Вес оборудов	الوزن	19.9 кг	19.9 كجم
Вес упаковки	وزن العبوة	21.9 кг	21.9 كجم
Размер кассы	أبعاد الصندوق	62x90x26 см	62x90x26 سم



Код 610 | الرمز 610





КОНТЕЙНЕРЫ ДЛЯ СБОРА МАСЛА أحواض جمع الزيوت

Контейнер Для Сбора Масла

حوض جمع زيت

YT/40 KP

Рабочее давление	ضغط التشغيل	6-8 Бар	بار 6-8
Пресс соот-шние	نسبة الضغط	1/4	1/4
Расход воздуха	استهلاك الهواء	60-80 Лт/Мин	60-80 لتر/دقيقة
Вывод масла	الكفاءة	7 Лт/мин	7 لتر/دقيقة
Емкость	السعة	40 Лт	40 كجم
Длина шланга	طول الخرطوم	2 мт	2 متر
Размер шланга	مقاس الخرطوم	3/8 R1	3/8 R1
Вес оборудов	الوزن	30 кг	30 كجم
Вес упаковки	وزن العبوة	32 кг	32 كجم
Размер упаковки	أبعاد العبوة	80x90x35 см	80x90x35 سم



Код 611 | الرمز 611



Контейнер Для Сбора Масла

حوض جمع زيت

YT/100

Способ работы	طريقة العمل	Механика	ميكانيكي
Емкость	السعة	100 Лт	100 لتر
Длина шланга	طول الخرطوم	-	-
Размер шланга	مقاس الخرطوم	3/4	3/4
Вес оборудов	الوزن	21.4 кг	21.4 كجم
Вес упаковки	وزن العبوة	23.5 кг	23.5 كجم
Размер кассы	أبعاد الصندوق	115x70x32 см	115x70x32 سم



Код 612 | الرمز 612



МЕСТО ПРИМЕНЕНИЯ مجالات الاستخدام

Поддоны для сбора масла позволяют сливать масло и хранить его без подъема автомобиля на подъемник

Существуют также модели канального и насосного типа, используемые на станциях технического обслуживания и сервисах.

تسمح أحواض تجميع الزيت بتصريف الزيت وتخزينه دون رفع السيارة على المصعد. ولديها أيضاً نماذج من نوع المجرى الهوائي مع مضخة، والتي تستخدم في محطات المحركات وخدمات صيانة المركبات.

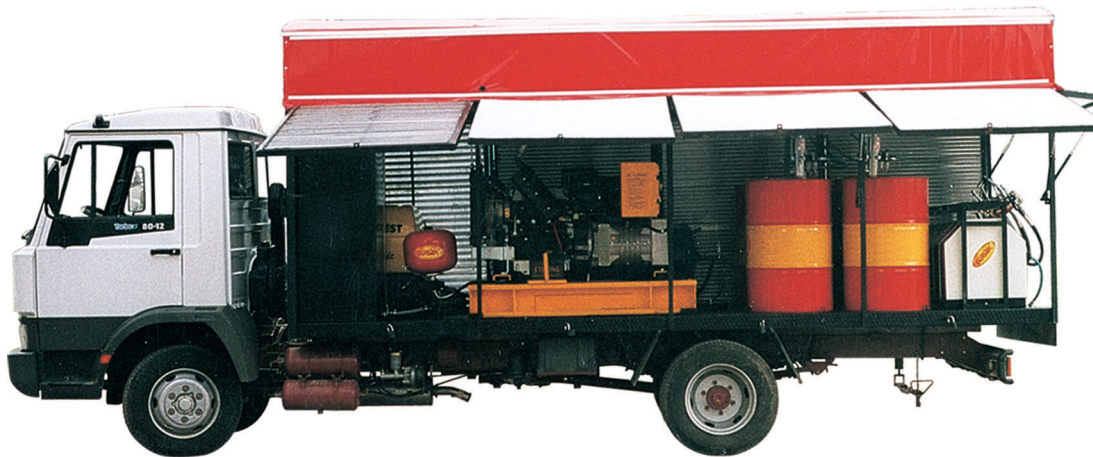



МОБИЛЬНЫЕ СТАНЦИИ ДЛЯ СМАЗКИ محطات التزيت



Смазочные комплекты изготавливаются нашей компанией под ключ для использования на строительных площадках в качестве мобильных станций и в гаражах в качестве стационарных средств для обслуживания автомобилей. Он может быть разработан как инструмент для ремонта или технического обслуживания и размещен на нужном транспортном средстве.

Эти комплекты производят техническое обслуживание и ремонт транспортных средств по месту их нахождения, а также экономят время, предотвращая потерю рабочей силы.

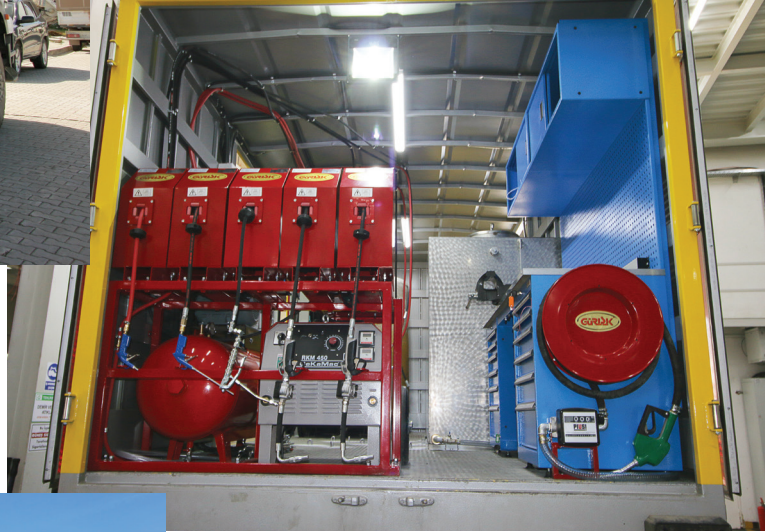

يتم تصنيع محطات التزيت من قبل شركتنا على أساس خدمة تسليم المفتاح، حيث تكون جاهزة للاستخدام بشكل متنقل في مواقع البناء وكمركبة ثابتة في المرائب لصيانة المركبات. يمكن تصميمه كأداة إصلاح أو صيانة ووضعه على المركبة المطلوبة. تقوم هذه المحطات بصيانة وإصلاح المركبات في مواقعها، وتوفر الوقت عن طريق توفير في العمالة.

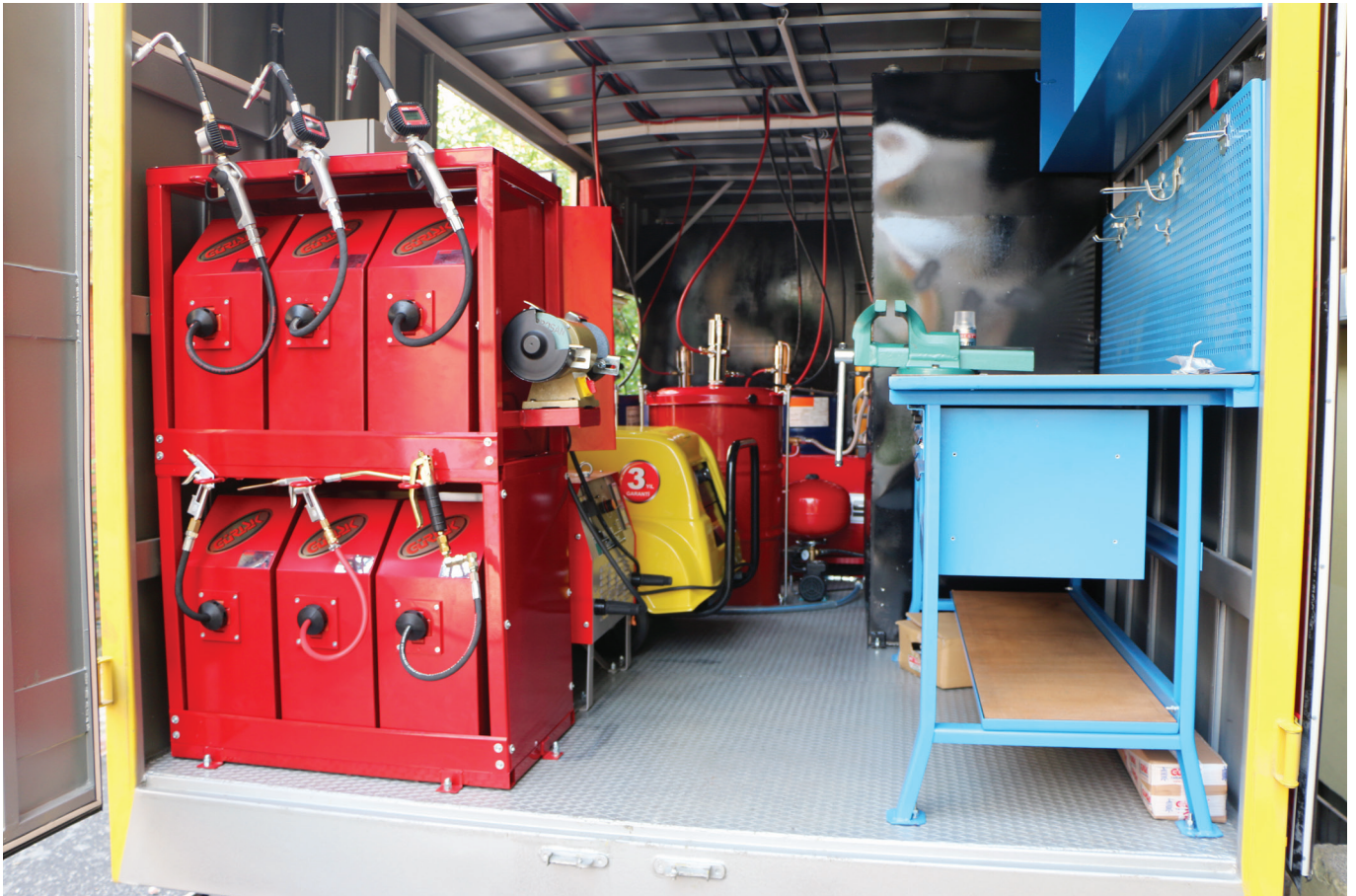
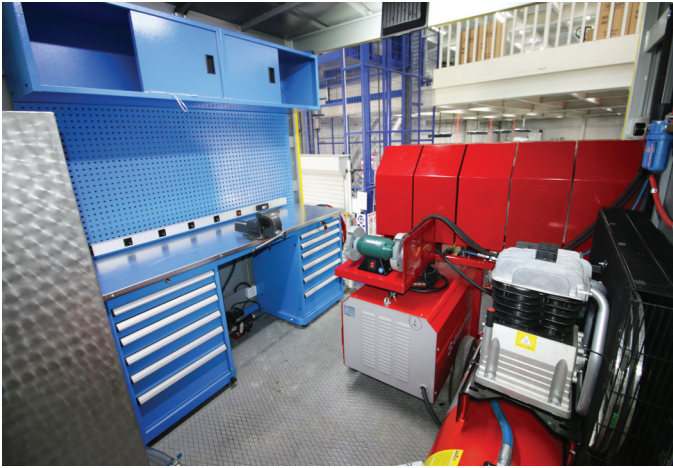





ГЮРЬЫШИК смазочное оборудование также производит отдельную группу продуктов под торговой маркой Oilman, которая также является нашей зарегистрированной торговой маркой в соответствии с требованиями наших клиентов. Продукция Oilman собственного производства, не в ущерб качеству; производится под гарантией нашей компании с применением изменений технологий, которые не влияют на пользователя, не снижая мощности и эффективности продуктов.

ГЮРЬЫШИК смазочное оборудование также предлагает лучшее для наших уважаемых клиентов по самой доступной цене под брендом ОИЛМАН, которые на 100% собственного производства.

تقوم شركة Gürişık Yağlama Cihazları بأجهزة التزيت أيضاً بتصنيع مجموعة منتجات منفصلة بما يتماشى مع متطلبات عملائنا تحت اسم العلامة التجارية Oilman، حيث إنها علامة تجارية مسجلة لدى شركتنا.

جميع منتجات العلامة التجارية Oilman تعود لشركتنا، ويتم إنتاجها بضمان شركتنا من خلال تطبيق التغييرات والتكنولوجيات التي لا تؤثر سلباً على المستخدم دون تقليل جودتها، ودون تخفيض قدرتها وكفاءتها.

تقدم Gürişık Yağlama Cihazları لمعدات وأجهزة التزيت الأفضل لعملائه الكرام بأفضل الأسعار المعقولة، مع منتجاتها الخاصة تحت علامة Oilman التجارية.





ПНЕВМАТИЧЕСКИЕ НАСОСЫ ДЛЯ ВЯЗКИХ МАСЕЛ مضخات الشحوم الهوائية

Пневматический Насос для вязких масел
(Дозатором)
مضخة شحم هوائية (مع موزع)

A-1/5 D

Рабочее давление	ضغط التشغيل	6 - 8 Бар	بار 6 - 8
Пресс соот-шние	نسبة الضغط	1/45	1/45
Расход воздуха	استهلاك الهواء	80 - 90 Лт/Мин	80 - 90 لتر/دقيقة
Вывод масла	الكفاءة	1.1 - 1.4 кг/мин	1.1 - 1.4 كجم/دقيقة
Емкость	السعة	5 кг	5 كجم
Длина шланга	طول الخرطوم	2 мт	2 متر
Размер шланга	مقاس الخرطوم	1/4 R2	1/4 R2
Вес оборудов	الوزن	9 кг	9 كجم
Вес упаковки	وزن العبوة	9.5 кг	9.5 كجم
Размер упаковок	أبعاد العبوة	25x26x66 см	25x26x66 سم



Код 801 | الرمز 801



Пневматический Насос для вязких масел
مضخة شحم هوائية

A-1/5

Рабочее давление	ضغط التشغيل	6 - 8 Бар	بار 6 - 8
Пресс соот-шние	نسبة الضغط	1/45	1/45
Расход воздуха	استهلاك الهواء	80 - 90 Лт/Мин	80 - 90 لتر/دقيقة
Вывод масла	الكفاءة	1.1 - 1.4 кг/мин	1.1 - 1.4 كجم/دقيقة
Емкость	السعة	5 кг	5 كجم
Длина шланга	طول الخرطوم	2 мт	2 متر
Размер шланга	مقاس الخرطوم	1/4 R2	1/4 R2
Вес оборудов	الوزن	9.2 кг	9.2 كجم
Вес упаковки	وزن العبوة	9.7 кг	9.7 كجم
Размер упаковок	أبعاد العبوة	25x26x66 см	25x26x66 سم



Код 802 | الرمز 802



Пневматический Насос для вязких масел
(На колесах)
مضخة شحم هوائية (مع عجلات)

A-1/5 T

Рабочее давление	ضغط التشغيل	6 - 8 Бар	بار 6 - 8
Пресс соот-шние	نسبة الضغط	1/45	1/45
Расход воздуха	استهلاك الهواء	80 - 90 Лт/Мин	80 - 90 لتر/دقيقة
Вывод масла	الكفاءة	1.1 - 1.4 кг/мин	1.1 - 1.4 كجم/دقيقة
Емкость	السعة	5 кг	5 كجم
Длина шланга	طول الخرطوم	2 мт	2 متر
Размер шланга	مقاس الخرطوم	1/4 R2	1/4 R2
Вес оборудов	الوزن	10 кг	10 كجم
Вес упаковки	وزن العبوة	10.5 кг	10.5 كجم
Размер упаковок	أبعاد العبوة	25x26x66 см	25x26x66 سم



Код 803 | الرمز 803



ПНЕВМАТИЧЕСКИЕ НАСОСЫ ДЛЯ ВЯЗКИХ МАСЕЛ

مضخات الشحوم الهوائية



Пневматический Насос для вязких масел

مضخة شحوم هوائية

A-1/10

Рабочее давление	ضغط التشغيل	6 - 8 Бар	بار 6 - 8
Пресс соот-шние	نسبة الضغط	1/45	1/45
Расход воздуха	استهلاك الهواء	80 - 90 Лт/Мин	80 - 90 لتر/دقيقة
Вывод масла	الكفاءة	1.1 - 1.4 кг/мин	1.1 - 1.4 كجم/دقيقة
Ёмкость	السعة	10 кг	10 كجم
Длина шланга	طول الخرطوم	2 мт	2 متر
Размер шланга	مقاس الخرطوم	1/4 R2	1/4 R2
Вес оборудов	الوزن	12.4 кг	12.4 كجم
Вес упаковки	وزن العبوة	13.6 кг	13.6 كجم
Размер упаковки	أبعاد العبوة	35x36x74 см	سم 35x36x74



8 698686 636044

Код 804 | الرمز 804



Пневматический Насос для вязких масел

مضخة شحوم هوائية

A-1/16

Рабочее давление	ضغط التشغيل	6 - 8 Бар	بار 6 - 8
Пресс соот-шние	نسبة الضغط	1/45	1/45
Расход воздуха	استهلاك الهواء	80 - 90 Лт/Мин	80 - 90 لتر/دقيقة
Вывод масла	الكفاءة	1.1 - 1.4 кг/мин	1.1 - 1.4 كجم/دقيقة
Ёмкость	السعة	16 кг	16 كجم
Длина шланга	طول الخرطوم	2 мт	2 متر
Размер шланга	مقاس الخرطوم	1/4 R2	1/4 R2
Вес оборудов	الوزن	8.05 кг	8.05 كجم
Вес упаковки	وزن العبوة	9.1 кг	9.1 كجم
Размер упаковки	أبعاد العبوة	38x38x59 см	سم 38x38x59



8 698686 636051

Код 805 | الرمز 805



Пневматический Насос для вязких масел

مضخة شحوم هوائية

A-1/30

Рабочее давление	ضغط التشغيل	6 - 8 Бар	بار 6 - 8
Пресс соот-шние	نسبة الضغط	1/45	1/45
Расход воздуха	استهلاك الهواء	80 - 90 Лт/Мин	80 - 90 لتر/دقيقة
Вывод масла	الكفاءة	1.1 - 1.4 кг/мин	1.1 - 1.4 كجم/دقيقة
Ёмкость	السعة	30 кг	30 كجم
Длина шланга	طول الخرطوم	2 мт	2 متر
Размер шланга	مقاس الخرطوم	1/4 R2	1/4 R2
Вес оборудов	الوزن	16.7 кг	16.7 كجم
Вес упаковки	وزن العبوة	18.25 кг	18.25 كجم
Размер упаковки	أبعاد العبوة	40x40x94 см	سم 40x40x94



8 698686 636068

Код 806 | الرمز 806



ПНЕВМАТИЧЕСКИЕ НАСОСЫ ДЛЯ ВЯЗКИХ МАСЕЛ

مضخات الشحوم الهوائية

Пневматический Насос для вязких масел

مضخة شحم هوائية

A-1/50

Рабочее давление	ضغط التشغيل	6 - 8 Бар	بار 6 - 8
Пресс соот-шние	نسبة الضغط	1/45	1/45
Расход воздуха	استهلاك الهواء	80 - 90 Лт/Мин	لتر/دقيقة 80 - 90
Вывод масла	الكفاءة	1.1 - 1.4 кг/мин	كجم/دقيقة 1.1 - 1.4
Емкость	السعة	50 кг	كجم 50
Длина шланга	طول الخرطوم	2 мт	متر 2
Размер шланга	مقاس الخرطوم	1/4 R2	1/4 R2
Вес оборудов	الوزن	19.2 кг	كجم 19.2
Вес упаковки	وزن العبوة	20.75 кг	كجم 20.75
Размер упаковки	أبعاد العبوة	38x38x112 см	سم 38x38x112



Код 807 | الرمز 807



Пневматический Насос Для Вязких Масел

مضخة شحم هوائية

A-3

Рабочее давление	ضغط التشغيل	6 - 8 Бар	بار 6 - 8
Пресс соот-шние	نسبة الضغط	1/45	1/45
Расход воздуха	استهلاك الهواء	80 - 90 Лт/Мин	لتر/دقيقة 80 - 90
Вывод масла	الكفاءة	1.1 - 1.4 кг/мин	كجم/دقيقة 1.1 - 1.4
Емкость	السعة	Бочка	برميل
Длина шланга	طول الخرطوم	10 мт	متر 10
Размер шланга	مقاس الخرطوم	1/4 R2	1/4 R2
Вес оборудов	الوزن	5.95 кг	كجم 5.95
Вес упаковки	وزن العبوة	6.75 кг	كجم 6.75
Размер упаковки	أبعاد العبوة	15x14x116 см	سم 15x14x116



87 cm سم 87

Код 825 | الرمز 825



Пневматический Насос для вязких масел

(Дозатором)

مضخة شحم هوائية (مع موزع)

A-2/5 D

Рабочее давление	ضغط التشغيل	6 - 8 Бар	بار 6 - 8
Пресс соот-шние	نسبة الضغط	1/70	1/70
Расход воздуха	استهلاك الهواء	80 - 90 Лт/Мин	لتر/دقيقة 80 - 90
Вывод масла	الكفاءة	0.85 - 1 кг/мин	كجم/دقيقة 0.85 - 1
Емкость	السعة	5 кг	كجم 5
Длина шланга	طول الخرطوم	2 мт	متر 2
Размер шланга	مقاس الخرطوم	1/4 R2	1/4 R2
Вес оборудов	الوزن	9.65 кг	كجم 9.65
Вес упаковки	وزن العبوة	10.1 кг	كجم 10.1
Размер упаковки	أبعاد العبوة	25x26x66 см	سم 25x26x66



Код 808 | الرمز 808





Пневматический Насос для вязких масел
مضخة شحم هوائية

A-2/5

Рабочее давление	ضغط التشغيل	6 - 8 Бар	بار 6 - 8
Пресс соот-шние	نسبة الضغط	1/70	1/70
Расход воздуха	استهلاك الهواء	80 - 90 Лт/Мин	80 - 90 لتر/دقيقة
Вывод масла	الكفاءة	0.85 - 1 кг/мин	0.85 - 1 كجم/دقيقة
Ёмкость	السعة	5 кг	5 كجم
Длина шланга	طول الخرطوم	2 мт	2 متر
Размер шланга	مقاس الخرطوم	1/4 R2	1/4 R2
Вес оборудов	الوزن	9.7 кг	9.7 كجم
Вес упаковки	وزن العبوة	10.2 кг	10.2 كجم
Размер упаковки	أبعاد العبوة	25x26x66 см	سم 25x26x66



Код 809 | الرمز 809



Пневматический Насос для вязких масел
(На колесах)
مضخة شحم هوائية (مع عجلات)

A-2/5T

Рабочее давление	ضغط التشغيل	6 - 8 Бар	بار 6 - 8
Пресс соот-шние	نسبة الضغط	1/70	1/70
Расход воздуха	استهلاك الهواء	80 - 90 Лт/Мин	80 - 90 لتر/دقيقة
Вывод масла	الكفاءة	0.85 - 1 кг/мин	0.85 - 1 كجم/دقيقة
Ёмкость	السعة	5 кг	5 كجم
Длина шланга	طول الخرطوم	2 мт	2 متر
Размер шланга	مقاس الخرطوم	1/4 R2	1/4 R2
Вес оборудов	الوزن	9.9 кг	9.9 كجم
Вес упаковки	وزن العبوة	10.4 кг	10.4 كجم
Размер упаковки	أبعاد العبوة	25x26x66 см	سم 25x26x66



Код 810 | الرمز 810



Пневматический Насос Для Вязких Масел
مضخة شحم هوائية

A-2/10

Рабочее давление	ضغط التشغيل	6 - 8 Бар	بار 6 - 8
Пресс соот-шние	نسبة الضغط	1/70	1/70
Расход воздуха	استهلاك الهواء	80 - 90 Лт/Мин	80 - 90 لتر/دقيقة
Вывод масла	الكفاءة	0.85 - 1 кг/мин	0.85 - 1 كجم/دقيقة
Ёмкость	السعة	10 кг	10 كجم
Длина шланга	طول الخرطوم	2 мт	2 متر
Размер шланга	مقاس الخرطوم	1/4 R2	1/4 R2
Вес оборудов	الوزن	12.9 кг	12.9 كجم
Вес упаковки	وزن العبوة	14.1 кг	14.1 كجم
Размер упаковки	أبعاد العبوة	35x36x74 см	سم 35x36x74



Код 811 | الرمز 811



ПНЕВМАТИЧЕСКИЕ НАСОСЫ ДЛЯ ВЯЗКИХ МАСЕЛ

مضخات الشحوم الهوائية

Пневматический Насос Для Вязких Масел

مضخة شحم هوائية

A-2/16

Рабочее давление	ضغط التشغيل	6 - 8 Бар	6 - 8 بار
Пресс соот-шние	نسبة الضغط	1/70	1/70
Расход воздуха	استهلاك الهواء	80 - 90 Лт/Мин	80 - 90 لتر/دقيقة
Вывод масла	الكفاءة	0,85 - 1 кг/мин	0,85 - 1 كجم/دقيقة
Емкость	السعة	16 кг	16 كجم
Длина шланга	طول الخرطوم	2 мт	2 متر
Размер шланга	مقاس الخرطوم	1/4 R2	1/4 R2
Вес оборудов	الوزن	8.7 кг	8.7 كجم
Вес упаковки	وزن العبوة	9.8 кг	9.8 كجم
Размер упаковки	أبعاد العبوة	38x38x59 см	38x38x59 سم



Код 812 | الرمز 812



Пневматический Насос Для Вязких Масел

مضخة شحم هوائية

A-2/30

Рабочее давление	ضغط التشغيل	6 - 8 Бар	6 - 8 بار
Пресс соот-шние	نسبة الضغط	1/70	1/70
Расход воздуха	استهلاك الهواء	80 - 90 Лт/Мин	80 - 90 لتر/دقيقة
Вывод масла	الكفاءة	0,85 - 1 кг/мин	0,85 - 1 كجم/دقيقة
Емкость	السعة	30 кг	30 كجم
Длина шланга	طول الخرطوم	2 мт	2 متر
Размер шланга	مقاس الخرطوم	1/4 R2	1/4 R2
Вес оборудов	الوزن	16.9 кг	16.9 كجم
Вес упаковки	وزن العبوة	18.45 кг	18.45 كجم
Размер упаковки	أبعاد العبوة	40x40x94 см	40x40x94 سم



Код 813 | الرمز 813



Пневматический Насос Для Вязких Масел

مضخة شحم هوائية

A-2/50

Рабочее давление	ضغط التشغيل	6 - 8 Бар	6 - 8 بار
Пресс соот-шние	نسبة الضغط	1/70	1/70
Расход воздуха	استهلاك الهواء	80 - 90 Лт/Мин	80 - 90 لتر/دقيقة
Вывод масла	الكفاءة	0,85 - 1 кг/мин	0,85 - 1 كجم/دقيقة
Емкость	السعة	50 кг	50 كجم
Длина шланга	طول الخرطوم	2 мт	2 متر
Размер шланга	مقاس الخرطوم	1/4 R2	1/4 R2
Вес оборудов	الوزن	19.9 кг	19.9 كجم
Вес упаковки	وزن العبوة	21.5 кг	21.5 كجم
Размер упаковки	أبعاد العبوة	38x38x112 см	38x38x112 سم



Код 814 | الرمز 814



ПНЕВМАТИЧЕСКИЕ НАСОСЫ ДЛЯ ВЯЗКИХ МАСЕЛ

مضخات الشحوم الهوائية



Пневматический Насос Для Вязких Масел

مضخة شحوم هوائية

A-4

Рабочее давление	ضغط التشغيل	6 - 8 Бар	بار 6 - 8
Пресс соот-шние	نسبة الضغط	1/70	1/70
Расход воздуха	استهلاك الهواء	80 - 90 Лт/Мин	80 - 90 لتر/دقيقة
Вывод масла	الكفاءة	0,85 - 1 кг/мин	0,85 - 1 كجم/دقيقة
Емкость	السعة	Бочка	برميل
Длина шланга	طول الخرطوم	50 мт	50 متر
Размер шланга	مقاس الخرطوم	1/4 R2	1/4 R2
Вес оборудов	الوزن	6.45 кг	6.45 كجم
Вес упокoвки	وزن العبوة	7 кг	7 كجم
Размер упаковки	أبعاد العبوة	15x14x116 см	15x14x116 سم



Код 826 | الرمز 826



30 cm سم 30

A-1/10

Код 815 | الرمز 815



49,5 cm سم 49,5

A-1/30

Код 818 | الرمز 818



71,5 cm سم 71,5

A-1/50

Код 819 | الرمز 819



87 cm سم 87

A-3

Код 825 | الرمز 825



30 cm سم 30

A-2/10

Код 821 | الرمز 821



49,5 cm سم 49,5

A-2/30

Код 823 | الرمز 823



71,5 cm سم 71,5

A-2/50

Код 824 | الرمز 824



87 cm سم 87

A-4

Код 826 | الرمز 826



Код 860 | الرمz 860



Код 861 | الرمz 861



Код 862 | الرمz 862

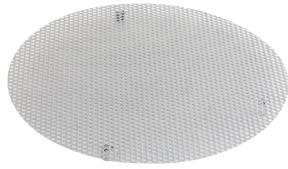

Код 880 | الرمz 880



Код 863 | الرمz 863



Код 883 | الرمz 883



Код 879 | الرمz 879

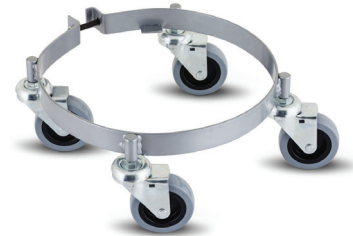

Код 882 | الرمz 882



Код 877 | الرمz 877



Код 878 | الرمz 878



Код 881 | الرمz 881

ПНЕВМАТИЧЕСКИЕ НАСОСЫ ДЛЯ ЖИДКИХ МАСЕЛ

مضخات الزيت الهوائية



86,5 86,5 cm

Пневматический Насос Бочкового Типа Для Жидких Масел

هوائية صنف الجدار مضخة زيت

B-4

Рабочее давление	ضغط التشغيل	6 - 8 Бар	بار 6 - 8
Пресс соот-шние	نسبة الضغط	1/4	1/4
Расход воздуха	استهلاك الهواء	80 - 90 Лт/Мин	80 - 90 لتر/دقيقة
Вывод масла	الكفاءة	7 Лт/мин	7 كجم/دقيقة
Емкость	السعة	Бочка	برميل
Длина шланга	طول الخرطوم	-	-
Размер шланга	مقاس الخرطوم	3/8 R1	3/8 R1
Вес оборудов	الوزن	6.6 кг	6.6 كجم
Вес упаковок	وزن العبوة	7.45 кг	7.45 كجم
Размер упаковок	أبعاد العبوة	15x14x116 см	سم 15x14x116



8 698686 636273

Код 827 | الرمز 827



Пневматический Насос Настенного Типа Для Жидких Масел

هوائية صنف الجدار مضخة زيت

B-4 D

Рабочее давление	ضغط التشغيل	6 - 8 Бар	بار 6 - 8
Пресс соот-шние	نسبة الضغط	1/4	1/4
Расход воздуха	استهلاك الهواء	80 - 90 Лт/Мин	80 - 90 لتر/دقيقة
Вывод масла	الكفاءة	7 Лт/мин	7 كجم/دقيقة
Емкость	السعة	-	-
Размер Шланга	طول خرطوم الشفط	3/4	3/4
Размер Выхода Шланга	قياس مخرج الخرطوم	3/8 R1	3/8 R1
Вес оборудов	الوزن	6.15 кг	6.15 كجم
Вес упаковок	وزن العبوة	6.6 кг	6.6 كجم
Размер упаковок	أبعاد العبوة	16x17x80 см	سم 16x17x80



8 698686 636280

Код 828 | الرمز 828



Пневматический Насос Резервуарного Типа Для Жидких Масел

هوائية صنف الخزان مضخة زيت

B-4 T

Рабочее давление	ضغط التشغيل	6 - 8 Бар	بار 6 - 8
Пресс соот-шние	نسبة الضغط	1/4	1/4
Расход воздуха	استهلاك الهواء	80 - 90 Лт/Мин	80 - 90 لتر/دقيقة
Вывод масла	الكفاءة	7 Лт/мин	7 كجم/دقيقة
Емкость	السعة	-	-
Размер Шланга	طول خرطوم الشفط	3/4	3/4
Размер Выхода Шланга	قياس مخرج الخرطوم	3/8 R1	3/8 R1
Вес оборудов	الوزن	6.45 кг	6.45 كجم
Вес упаковок	وزن العبوة	6.9 кг	6.9 كجم
Размер упаковок	أبعاد العبوة	16x17x80 см	سم 16x17x80



8 698686 636297

Код 829 | الرمز 829



ПНЕВМАТИЧЕСКИЕ НАСОСЫ ДЛЯ ЖИДКИХ МАСЕЛ

مضخات الزيوت الهوائية

Пневматический Насос Бочкового Типа Для Жидких Масел

هوائية صنف الجدار مضخة زيت

B-5

Рабочее давление	ضغط التشغيل	6 - 8 Бар	6 - 8 بار
Пресс соот-шние	نسبة الضغط	1/4	1/4
Расход воздуха	استهلاك الهواء	80 - 90 Лт/Мин	80 - 90 لتر/دقيقة
Вывод масла	الكفاءة	12 Лт/мин	12 كجم/دقيقة
Емкость	السعة	Бочка	برميل
Длина шланга	طول الخرطوم	-	-
Размер шланга	مقاس الخرطوم	3/8 R1	3/8 R1
Вес оборудов	الوزن	6.85 кг	6.85 كجم
Вес упаковки	وزن العبوة	7.7 кг	7.7 كجم
Размер упаковки	أبعاد العبوة	15x14x116 см	15x14x116 سم



86,5 cm سم 86,5

Код 830 | الرمز 830



Пневматический Насос Настенного Типа Для Жидких Масел

هوائية صنف الجدار مضخة زيت

B-5 D

Рабочее давление	ضغط التشغيل	6 - 8 Бар	6 - 8 بار
Пресс соот-шние	نسبة الضغط	1/4	1/4
Расход воздуха	استهلاك الهواء	80 - 90 Лт/Мин	80 - 90 لتر/دقيقة
Вывод масла	الكفاءة	12 Лт/мин	12 كجم/دقيقة
Емкость	السعة	-	-
Размер Шланга	طول خرطوم الشفط	3/4	3/4
Размер Выхода Шланга	قياس مخرج الخرطوم	3/8 R1	3/8 R1
Вес оборудов	الوزن	6.95 кг	6.95 كجم
Вес упаковки	وزن العبوة	7.35 кг	7.35 كجم
Размер упаковки	أبعاد العبوة	16x17x80 см	16x17x80 سم



Код 831 | الرمز 831



Пневматический Насос Резервуарного Типа Для Жидких Масел

هوائية صنف الخزان مضخة زيت

B-5 T

Рабочее давление	ضغط التشغيل	6 - 8 Бар	6 - 8 بار
Пресс соот-шние	نسبة الضغط	1/4	1/4
Расход воздуха	استهلاك الهواء	80 - 90 Лт/Мин	80 - 90 لتر/دقيقة
Вывод масла	الكفاءة	12 Лт/мин	12 كجم/دقيقة
Емкость	السعة	-	-
Размер Шланга	طول خرطوم الشفط	3/4	3/4
Размер Выхода Шланга	قياس مخرج الخرطوم	3/8 R1	3/8 R1
Вес оборудов	الوزن	7.2 кг	7.2 كجم
Вес упаковки	وزن العبوة	7.65 кг	7.65 كجم
Размер упаковки	أبعاد العبوة	16x17x80 см	16x17x80 سم



Код 832 | الرمز 832





Механический (С Прокручиванием) Насос Для Жидких Масел
دورانية ميكانيكية مضخة زيت

D-1/18

Способ работы	طريقة العمل	Механика	ميكانيكي
Способ применения	طريقة الاستخدام	Прокручивание	دوراني
Способ передачи	طريقة النقل	Трубчатый наконечник	نهاية خرطومية
Вывод масла	الكفاءة	250 гр	250 غ/ضغط
Емкость	السعة	18 Лт	18 لتر
Длина шланга	طول الخرطوم	1.5 мт	1.5 متر
Размер шланга	مقاس الخرطوم	1/2	1/2
Вес оборудов	الوزن	10.45 кг	10.45 كجم
Вес упаковки	وزن العبوة	11.55 кг	11.55 كجم
Размер упаковки	أبعاد العبوة	33x33x86 см	33x33x86 سم



Код 833 | الرمز 833



Механический (С Прокручиванием) Насос Для Жидких Масел
دورانية ميكانيكية مضخة زيت

D-1/18

Способ работы	طريقة العمل	Механика	ميكانيكي
Способ применения	طريقة الاستخدام	Прокручивание	دوراني
Способ передачи	طريقة النقل	Трубчатый наконечник	نهاية خرطومية
Вывод масла	الكفاءة	250 гр	250 غ/ضغط
Емкость	السعة	18 Лт	18 لتر
Длина шланга	طول الخرطوم	1.5 мт	1.5 متر
Размер шланга	مقاس الخرطوم	1/2	1/2
Вес оборудов	الوزن	4.5 кг	4.5 كجم
Вес упаковки	وزن العبوة	5.2 кг	5.2 كجم
Размер упаковки	أبعاد العبوة	16x17x80 см	16x17x80 سم



Код 834 | الرمز 834

МЕСТО ПРИМЕНЕНИЯ
مجالات الاستخدام

Насосы для жидкого масла D-1/18 используются для механической перекачки жидких масел, таких как моторные масла, трансмиссионные масла, из собственного резервуара в требуемую область для смазки.

Ручка прокручивания работает как 2 оборота вперед и 2 оборота назад

За каждое прокручивание вывод масла 250гр

تستخدم مضخات الزيوت الدورانية من طراز D-1/18 لنقل الزيوت السائلة مثل زيوت المحركات وزيوت ناقل الحركة، ميكانيكيًا من الخزان الخاص بها إلى الموقع المطلوب.



РЕЗЕРВУАРЫ ДЛЯ СЛИВА МАСЛА خزانات تفريغ الزيوت

Резервуар Для Слива Масла

خزان تفريغ زيت

YBT/60

Способ работы	طريقة العمل	Воздух	بالهواء
Рабочее давление	ضغط التشغيل	0.5 Бар	0.5 بار
Емкость	السعة	60 Лт	60 لتر
Длина шланга	طول الخرطوم	1.5 мт	1.5 متر
Размер шланга	مقاس الخرطوم	3/4	3/4
Вес оборудов	الوزن	16.9 кг	16.9 كجم
Вес упаковки	وزن العبوة	18.9 кг	18.9 كجم
Размер кассы	أبعاد الصندوق	50x50x84 см	50x50x84 سم



Код 835 | الرمز 835



Резервуар Для Слива Масла

خزان تفريغ زيت

YBT/90

Способ работы	طريقة العمل	Воздух	بالهواء
Рабочее давление	ضغط التشغيل	0.5 Бар	0.5 بار
Емкость	السعة	100 Лт	100 لتر
Длина шланга	طول الخرطوم	1.5 мт	1.5 متر
Размер шланга	مقاس الخرطوم	3/4	3/4
Вес оборудов	الوزن	19.6 кг	19.6 كجم
Вес упаковки	وزن العبوة	21.9 кг	21.9 كجم
Размер кассы	أبعاد الصندوق	52x52x105 см	52x52x105 سم



Код 836 | الرمز 836



Резервуар Для Слива Масла

خزان تفريغ زيت

YBT/90 T

Способ работы	طريقة العمل	Воздух	بالهواء
Рабочее давление	ضغط التشغيل	0.5 Бар	0.5 بار
Емкость	السعة	100 Лт	100 لتر
Длина шланга	طول الخرطوم	1.5 мт	1.5 متر
Размер шланга	مقاس الخرطوم	3/4	3/4
Вес оборудов	الوزن	32.4 кг	32.4 كجم
Вес упаковки	وزن العبوة	36.25 кг	36.25 كجم
Размер кассы	أبعاد الصندوق	53x65x153 см	53x65x153 سم



Код 837 | الرمز 837



РАСПЫЛИТЕЛИ ПЕНЫ

مضخات رش الرغوة



Распылитель Пены

مضخة رش رغوة

KP/60

Способ работы	طريقة العمل	Воздух	بالهواء
Рабочее давление	ضغط التشغيل	5 Бар	5 بار
Емкость	السعة	60 Лт	60 لتر
Длина шланга	طول الخرطوم	8 мт	8 متر
Размер шланга	مقاس الخرطوم	8 mm	8 ملم
Вес оборудов	الوزن	19.5 кг	19.5 كجم
Вес упаковки	وزن العبوة	21 кг	21 كجم
Размер кассы	أبعاد الصندوق	50x50x70 см	50x50x70 سم



Код 838 | الرمز 838



Распылитель Пены

مضخة رش رغوة

KP/90

Способ работы	طريقة العمل	Воздух	بالهواء
Рабочее давление	ضغط التشغيل	5 Бар	5 بار
Емкость	السعة	100 Лт	100 لتر
Длина шланга	طول الخرطوم	8 мт	8 متر
Размер шланга	مقاس الخرطوم	8 mm	8 ملم
Вес оборудов	الوزن	23.45 кг	23.45 كجم
Вес упаковки	وزن العبوة	25.55 кг	25.55 كجم
Размер кассы	أبعاد الصندوق	52x52x105 см	52x52x105 سم



Код 839 | الرمز 839





РАСПЫЛИТЕЛИ ПЕНЫ И ЖИДКОСТИ مضخات رش الرغوة والسوائل

Распылители Пены И Жидкости مضخة رش رغوة وسوائل

KSP/60

Способ работы	طريقة العمل	Воздух	بالحواء
Рабочее давление	ضغط التشغيل	5 Бар	5 بار
Емкость	السعة	60 Лт	60 لتر
Длина шланга	طول الخرطوم	8 мт	8 متر
Размер шланга	مقاس الخرطوم	8 mm	8 ملم
Вес оборудов	الوزن	19.5 кг	19.5 كجم
Вес упаковки	وزن العبوة	21.2 кг	21.2 كجم
Размер кассы	أبعاد الصندوق	50x50x70 см	50x50x70 سم



Код 840 | الرمز 840



Распылители Пены И Жидкости مضخة رش رغوة وسوائل

KSP/90

Способ работы	طريقة العمل	Воздух	بالحواء
Рабочее давление	ضغط التشغيل	5 Бар	5 بار
Емкость	السعة	100 Лт	100 لتر
Длина шланга	طول الخرطوم	8 мт	8 متر
Размер шланга	مقاس الخرطوم	8 mm	8 ملم
Вес оборудов	الوزن	25.5 кг	25.5 كجم
Вес упаковки	وزن العبوة	27.5 кг	27.5 كجم
Размер кассы	أبعاد الصندوق	52x52x105 см	52x52x105 سم



Код 841 | الرمز 841





Тележка Для Вязких Масел
عربة تشحيم

SYA-G/5

Рабочее давление	ضغط التشغيل	6 - 8 Бар	6 - 8 بار
Пресс соот-шние	نسبة الضغط	1/70	1/70
Вывод масла	الكفاءة	800-1100 гр/мин	1100-800 غ/دقيقة
Емкость	السعة	Бочка	برميل
Длина шланга	طول الخرطوم	5 мт	5 متر
Размер шланга	مقاس الخرطوم	1/4 R2	1/4 R2
Вес оборудов	الوزن	35.5 кг	35.5 كجم
Вес упаковки	وزن العبوة	38.3 кг	38.3 كجم
Размер Упаковки	أبعاد العبوة	42x106x73.5 см	42x106x73.5 سم

الإكسسوارات Аксессуары

Пистолет для вязких масел, Электронный пистолет для вязких масел, Z соединитель пистолета для вязких масел
مسدس تشحيم، مسدس تشحيم مع عداد، مفصل Z



8 698686 636419

Код 842 | الرمز 842



Тележка Для Жидких Масел
عربة تزييت

SYA-V/5

Рабочее давление	ضغط التشغيل	6 - 8 Бар	6 - 8 بار
Пресс соот-шние	نسبة الضغط	1/4	1/4
Вывод масла	الكفاءة	7 Лт/мин	7 لتر/دقيقة
Емкость	السعة	Бочка	برميل
Длина шланга	طول الخرطوم	5 мт	5 متر
Размер шланга	مقاس الخرطوم	3/8 R1	3/8 R1
Вес оборудов	الوزن	29.2 кг	29.2 كجم
Вес упаковки	وزن العبوة	32 кг	32 كجم
Размер Упаковки	أبعاد العبوة	42x106x73.5 см	42x106x73.5 سم

الإكسسوارات Аксессуары

Электронный пистолет, пистолет для жидких масел
مسدس زيت، مسدس زيت مع عداد رقمي



8 698686 636426

Код 843 | الرمز 843



Тележка Для Вязких Масел
عربة تشحيم

SYA-G/10

Рабочее давление	ضغط التشغيل	6 - 8 Бар	6 - 8 بار
Пресс соот-шние	نسبة الضغط	1/70	1/70
Вывод масла	الكفاءة	800-1100 гр/мин	1100-800 غ/دقيقة
Емкость	السعة	Бочка	برميل
Длина шланга	طول الخرطوم	10 мт	10 متر
Размер шланга	مقاس الخرطوم	1/4 R2	1/4 R2
Вес оборудов	الوزن	65.3 кг	65.3 كجم
Вес упаковки	وزن العبوة	68.1 кг	68.1 كجم
Размер Упаковки	أبعاد العبوة	42x106x73.5 см	42x106x73.5 سم

الإكسسوارات Аксессуары

Пистолет для вязких масел, Электронный пистолет для вязких масел, Z соединитель пистолета для вязких масел
مسدس تشحيم، مسدس تشحيم مع عداد، مفصل Z



8 698686 636433

Код 844 | الرمز 844



ТЕЛЕЖКИ СМАЗОЧНЫХ ОБОРУДОВАНИЙ

عربات التزيت المتنقلة

Тележка Для Жидких Масел

عربة تزييت

SYA-V/10

Рабочее давление	ضغط التشغيل	6 - 8 Бар	6 - 8 بار
Пресс соот-шние	نسبة الضغط	1/4	1/4
Выход масла	الكفاءة	7 Лт/мин	7 لتر/دقيقة
Емкость	السعة	Бочка	برميل
Длина шланга	طول الخرطوم	10 мт	10 متر
Размер шланга	مقاس الخرطوم	3/8 R1	3/8 R1
Вес оборудов	الوزن	59.5 кг	59.5 كجم
Вес упаковки	وزن العبوة	62.3 кг	62.3 كجم
Размер Упаковки	أبعاد العبوة	42x106x73.5 см	42x106x73.5 سم

الإكسسوارات

Электронный пистолет, пистолет для жидких масел
مسدس زيت، مسدس زيت مع عداد رقمي



Код 845 | الرمز 845



Тележка Для Вязких Масел

عربة تشحيم

SYA-G/15

Рабочее давление	ضغط التشغيل	6 - 8 Бар	6 - 8 بار
Пресс соот-шние	نسبة الضغط	1/70	1/70
Выход масла	الكفاءة	800-1100 гр/мин	800-1100 غ/دقيقة
Емкость	السعة	Бочка	برميل
Длина шланга	طول الخرطوم	15 мт	15 متر
Размер шланга	مقاس الخرطوم	1/4 R2	1/4 R2
Вес оборудов	الوزن	71.5 кг	71.5 كجم
Вес упаковки	وزن العبوة	74.3 кг	74.3 كجم
Размер Упаковки	أبعاد العبوة	42x106x73.5 см	42x106x73.5 سم

الإكسسوارات

Пистолет для вязких масел, электронный пистолет для вязких масел, Z соединитель пистолета для вязких масел
مسدس تشحيم، مسدس تشحيم مع عداد، مفصل Z



Код 846 | الرمز 846



Тележка Для Жидких Масел

عربة تزييت

SYA-V/15

Рабочее давление	ضغط التشغيل	6 - 8 Бар	6 - 8 بار
Пресс соот-шние	نسبة الضغط	1/4	1/4
Выход масла	الكفاءة	7 Лт/мин	7 لتر/دقيقة
Емкость	السعة	Бочка	برميل
Длина шланга	طول الخرطوم	15 мт	15 متر
Размер шланга	مقاس الخرطوم	3/8 R1	3/8 R1
Вес оборудов	الوزن	63.5 кг	63.5 كجم
Вес упаковки	وزن العبوة	66.3 кг	66.3 كجم
Размер Упаковки	أبعاد العبوة	42x106x73.5 см	42x106x73.5 سم

الإكسسوارات

Электронный пистолет, пистолет для жидких масел
مسدس زيت، مسدس زيت مع عداد رقمي



Код 847 | الرمز 847





Тележка Для Вязких Масел
عربة تشحيم

SYA-G/20

Рабочее давление	ضغط التشغيل	6 - 8 Бар	6 - 8 بار
Пресс соот-шние	نسبة الضغط	1/70	1/70
Вывод масла	الكفاءة	800-1100 гр/мин	1100-800 غ/دقيقة
Емкость	السعة	Бочка	برميل
Длина шланга	طول الخرطوم	20 мт	20 متر
Размер шланга	مقاس الخرطوم	1/4 R2	1/4 R2
Вес оборудов	الوزن	70.2 кг	70.2 كجم
Вес упаковки	وزن العبوة	73 кг	73 كجم
Размер Упаковки	أبعاد العبوة	42x106x73.5 см	42x106x73.5 سم

الإكسسوارات Аксессуары

Пистолет для вязких масел, Электронный пистолет для вязких масел, Z соединитель пистолета для вязких масел
مسدس تشحيم، مسدس تشحيم مع عداد، مفصل Z



8 698686 636471

Код 848 | الرمز 848



Тележка Для Жидких Масел
عربة تزيت

SYA-V/20

Рабочее давление	ضغط التشغيل	6 - 8 Бар	6 - 8 بار
Пресс соот-шние	نسبة الضغط	1/4	1/4
Вывод масла	الكفاءة	7 Лт/мин	7 لتر/دقيقة
Емкость	السعة	Бочка	برميل
Длина шланга	طول الخرطوم	20 мт	20 متر
Размер шланга	مقاس الخرطوم	3/8 R1	3/8 R1
Вес оборудов	الوزن	64.75 кг	64.75 كجم
Вес упаковки	وزن العبوة	67.55 кг	67.55 كجم
Размер Упаковки	أبعاد العبوة	42x106x73.5 см	42x106x73.5 سم

الإكسسوارات Аксессуары

Электронный пистолет, пистолет для жидких масел
مسدس زيت، مسدس زيت مع عداد رقمي



8 698686 636488

Код 849 | الرمز 849



Тележка Для Вязких Масел
عربة تشحيم

SYA-G/5 S

Рабочее давление	ضغط التشغيل	6 - 8 Бар	6 - 8 بار
Пресс соот-шние	نسبة الضغط	1/70	1/70
Вывод масла	الكفاءة	800-1100 гр/мин	1100-800 غ/دقيقة
Емкость	السعة	Бочка	برميل
Длина шланга	طول الخرطوم	5 мт	5 متر
Размер шланга	مقاس الخرطوم	1/4 R2	1/4 R2
Вес оборудов	الوزن	35.85 кг	35.85 كجم
Вес упаковки	وزن العبوة	38.65 кг	38.65 كجم
Размер Упаковки	أبعاد العبوة	42x106x73.5 см	42x106x73.5 سم

الإكسسوارات Аксессуары

Пистолет для вязких масел, Электронный пистолет для вязких масел, Z соединитель пистолета для вязких масел
مسدس تشحيم، مسدس تشحيم مع عداد، مفصل Z



8 698686 636495

Код 850 | الرمز 850



Тележка Для Жидких Масел

عربة تزييت

SYA-V/5 S

Рабочее давление	ضغط التشغيل	6 - 8 Бар	6 - 8 بار
Пресс соот-шние	نسبة الضغط	1/4	1/4
Выход масла	الكفاءة	7 Лт/мин	7 لتر/دقيقة
Емкость	السعة	Бочка	برميل
Длина шланга	طول الخرطوم	5 мт	5 متر
Размер шланга	مقاس الخرطوم	3/8 R1	3/8 R1
Вес оборудов	الوزن	29.7 кг	كجم 29.7
Вес упаковки	وزن العبوة	32.5 кг	كجم 32.5
Размер Упаковки	أبعاد العبوة	42x106x73.5 см	سم 42x106x73.5

الإكسسوارات Accessories

Электронный пистолет, пистолет для жидких масел
مسدس زيت، مسدس زيت مع عداد رقمي



Код 851 | الرمز 851



Тележка Для Вязких Масел

عربة تشحيم

SYA-G/10 S

Рабочее давление	ضغط التشغيل	6 - 8 Бар	6 - 8 بار
Пресс соот-шние	نسبة الضغط	1/70	1/70
Выход масла	الكفاءة	800-1100 гр/мин	1100-800 غ/دقيقة
Емкость	السعة	Бочка	برميل
Длина шланга	طول الخرطوم	10 мт	10 متر
Размер шланга	مقاس الخرطوم	1/4 R2	1/4 R2
Вес оборудов	الوزن	65.65 кг	كجم 65.65
Вес упаковки	وزن العبوة	68.45 кг	كجم 68.45
Размер Упаковки	أبعاد العبوة	42x106x73.5 см	سم 42x106x73.5

الإكسسوارات Accessories

Пистолет для вязких масел, электронный пистолет для вязких масел, Z соединитель пистолета для вязких масел
مسدس تشحيم، مسدس تشحيم مع عداد، مفصل Z



Код 852 | الرمز 852



Тележка Для Жидких Масел

عربة تزييت

SYA-V/10 S

Рабочее давление	ضغط التشغيل	6 - 8 Бар	6 - 8 بار
Пресс соот-шние	نسبة الضغط	1/4	1/4
Выход масла	الكفاءة	7 Лт/мин	7 لتر/دقيقة
Емкость	السعة	Бочка	برميل
Длина шланга	طول الخرطوم	10 мт	10 متر
Размер шланга	مقاس الخرطوم	3/8 R1	3/8 R1
Вес оборудов	الوزن	59.9 кг	كجم 59.9
Вес упаковки	وزن العبوة	62.7 кг	كجم 62.7
Размер Упаковки	أبعاد العبوة	42x106x73.5 см	سم 42x106x73.5

الإكسسوارات Accessories

Электронный пистолет, пистолет для жидких масел
مسدس زيت، مسدس زيت مع عداد رقمي



Код 853 | الرمز 853





Тележка Для Вязких Масел
عربة تشحيم

SYA-G/15 S

Рабочее давление	ضغط التشغيل	6 - 8 Бар	6 - 8 بار
Пресс соот-шние	نسبة الضغط	1/70	1/70
Вывод масла	الكفاءة	800-1100 гр/мин	1100-800 غ/دقيقة
Емкость	السعة	Бочка	برميل
Длина шланга	طول الخرطوم	15 мт	15 متر
Размер шланга	مقاس الخرطوم	1/4 R2	1/4 R2
Вес оборудов	الوزن	71.5 кг	71.5 كجم
Вес упаковки	وزن العبوة	74.3 кг	74.3 كجم
Размер Упаковки	أبعاد العبوة	42x106x73.5 см	42x106x73.5 سم

الإكسسوارات Аксессуары

Пистолет для вязких масел, Электронный пистолет для вязких масел, Z соединитель пистолета для вязких масел
مسدس تشحيم، مسدس تشحيم مع عداد، مفصل Z



8 698686 636532

Код 854 | الرمز 854



Тележка Для Жидких Масел
عربة تزيت

SYA-V/15 S

Рабочее давление	ضغط التشغيل	6 - 8 Бар	6 - 8 بار
Пресс соот-шние	نسبة الضغط	1/4	1/4
Вывод масла	الكفاءة	7 Лт/мин	7 لتر/دقيقة
Емкость	السعة	Бочка	برميل
Длина шланга	طول الخرطوم	15 мт	15 متر
Размер шланга	مقاس الخرطوم	3/8 R1	3/8 R1
Вес оборудов	الوزن	63.5 кг	63.5 كجم
Вес упаковки	وزن العبوة	66.3 кг	66.3 كجم
Размер Упаковки	أبعاد العبوة	42x106x73.5 см	42x106x73.5 سم

الإكسسوارات Аксессуары

Электронный пистолет, пистолет для жидких масел
مسدس زيت، مسدس زيت مع عداد رقمي



8 698686 636549

Код 855 | الرمز 855



Тележка Для Вязких Масел
عربة تشحيم

SYA-G/20 S

Рабочее давление	ضغط التشغيل	6 - 8 Бар	6 - 8 بار
Пресс соот-шние	نسبة الضغط	1/70	1/70
Вывод масла	الكفاءة	800-1100 гр/мин	1100-800 غ/دقيقة
Емкость	السعة	Бочка	برميل
Длина шланга	طول الخرطوم	20 мт	20 متر
Размер шланга	مقاس الخرطوم	1/4 R2	1/4 R2
Вес оборудов	الوزن	70.5 кг	70.5 كجم
Вес упаковки	وزن العبوة	73.3 кг	73.3 كجم
Размер Упаковки	أبعاد العبوة	42x106x73.5 см	42x106x73.5 سم

الإكسسوارات Аксессуары

Пистолет для вязких масел, Электронный пистолет для вязких масел, Z соединитель пистолета для вязких масел
مسدس تشحيم، مسدس تشحيم مع عداد، مفصل Z



8 698686 636556

Код 856 | الرمز 856



ТЕЛЕЖКИ СМАЗОЧНЫХ ОБОРУДОВАНИЙ

عربات التزيت المتنقلة

Тележка Для Жидких Масел

عربة تزييت

SYA-V/20 S

Рабочее давление	ضغط التشغيل	6 - 8 Бар	6 - 8 بار
Пресс соот-шние	نسبة الضغط	1/4	1/4
Выход масла	الكفاءة	7 Лт/мин	7 لتر/دقيقة
Емкость	السعة	Бочка	برميل
Длина шланга	طول الخرطوم	20 мт	20 متر
Размер шланга	مقاس الخرطوم	3/8 R1	3/8 R1
Вес оборудов	الوزن	65.25 кг	65.25 كجم
Вес упаковки	وزن العبوة	68.05 кг	68.05 كجم
Размер Упаковки	أبعاد العبوة	42x106x73.5 см	42x106x73.5 سم

الإكسسوارات Accessories

Электронный пистолет, пистолет для жидких масел
مسدس زيت، مسدس زيت مع عداد رقمي



Код 857 | الرمز 857



Тележка Смазочного Оборудования

عربة تزييت متنقلة

SYA-1

Емкость	السعة	Бочка	برميل
Вес оборудов	الوزن	25 кг	25 كجم
Вес упаковки	وزن العبوة	27.8 кг	27.8 كجم
Размер Упаковки	أبعاد العبوة	42x106x73.5 см	42x106x73.5 سم

الإكسسوارات Accessories

Насос, Катушки, Электронные и не электронные пистолеты
مضخة، بكرة، مسدسات بعداد وبدون عداد



Код 858 | الرمز 858



Тележка Смазочного Оборудования

عربة تزييت متنقلة

SYA-2

Емкость	السعة	Бочка	برميل
Вес оборудов	الوزن	19.4 кг	19.4 كجم
Вес упаковки	وزن العبوة	22.2 кг	22.2 كجم
Размер Упаковки	أبعاد العبوة	42x106x73.5 см	42x106x73.5 سم

الإكسسوارات Accessories

Насос, Катушки, Электронные и не электронные пистолеты
مضخة، مسدسات بعداد وبدون عداد



Код 859 | الرمز 859













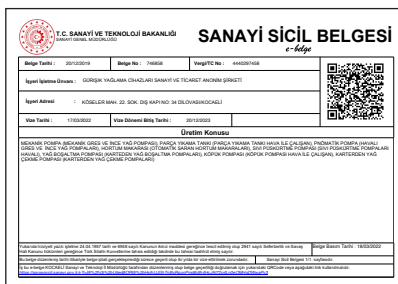



Пройдите по штрих коду
чтобы просмотреть каталог

امسح رمز الاستجابة السريعة ضوئياً لعرض الكتالوج



Пройдите по штрих коду
чтобы просмотреть прайс лист



Мобильное Приложение Чтобы Загрузить
Пройдите по QR-коду

امسح رمز الاستجابة السريعة ضوئياً لتحميل تطبيق الهاتف المحمول

GÜRIŞİK YAĞLAMA CİHAZLARI SAN. ve TİC. A.Ş.

Köseler Mah. Kocaeli Kobi Organize Sanayi Sitesi 22.Sokak No:34 Dilovası - Kocaeli, TÜRKİYE

Telephone: +90 262 754 80 80 • +90 262 754 99 99 • +90 262 754 52 00 • +90 262 754 53 00

Fax: +90 262 754 60 60 • GPS : "40.878628, 29.570270"

WhatsApp : + 90 (533) 935 85 00

Продажи за рубежом / المبيعات خارج البلاد : +90 (533) 935 85 06 alain@gurisik.com.tr

Продажи по Российской Федерации и СНГ. / مبيعات روسيا : +90 (536) 747 91 81 lachyn@gurisik.com.tr

Продажи на внутреннем рынке / المبيعات المحلية : +90 (532) 672 27 70 gurkan@gurisik.com.tr

www.gurisik.com.tr • www.gurisik.com • www.oilman.com.tr

bilgi@gurisik.com.tr • satis@gurisik.com.tr • bilgi@oilman.com.tr